

СОДЕРЖАНИЕ

КОМПЛЕКТ ПОСТАВКИ	5
ФУНКЦИИ СИСТЕМЫ	6
УПРАВЛЕНИЕ СИСТЕМОЙ	7
Брелок с дисплеем.....	7
Назначение кнопок брелков.....	7
Пиктограммы на дисплее брелка.....	9
«Карусельное меню».....	10
Часы, будильник, таймер.....	10
Блокировка кнопок брелка.....	11
ВКЛЮЧЕНИЕ РЕЖИМА ОХРАНЫ	12
Стандартное включение режима охраны.....	12
Бесшумное включение режима охраны.....	12
Включение «тихого» режима охраны.....	12
Включение режима охраны без брелка.....	12
Автоматическое включение режима охраны	12
Включение режима охраны с работающим двигателем.....	12
Автовозврат в режим охраны	13
ВЫКЛЮЧЕНИЕ РЕЖИМА ОХРАНЫ	15
Стандартное выключение режима охраны	15
Бесшумное выключение режима охраны.....	15
Двухшаговое отключение блокировок двигателя	15
Выключение режима охраны без брелка.....	15
Выключение режима охраны с работающим двигателем.....	15
Дополнительные сигналы при выключении режима охраны.....	15
Сигналы тревоги.....	16
Прерывание сигналов тревоги.....	17
Персональный код сигнализации.....	18
ДОПОЛНИТЕЛЬНЫЕ ОХРАННЫЕ ФУНКЦИИ	18
Дистанционное управление замками дверей.....	18
Автоматическое управление замками дверей.....	18
Режим «Паника».....	18
Режим автоматического иммобилайзера.....	19
Режим anti-carjack.....	19
Защита от отключения питания.....	20
ФУНКЦИИ ЗАПУСКА ДВИГАТЕЛЯ	21
Общая информация.....	21
«Программная нейтраль»	22
Дистанционный запуск двигателя.....	23
Дистанционная остановка двигателя.....	23

Дистанционное продление работы двигателя	23
Автоматический запуск двигателя в назначенное время.....	23
Периодический запуск двигателя.....	24
Автоматический запуск двигателя по температуре.....	24
СЕРВИСНЫЕ ФУНКЦИИ СИГНАЛИЗАЦИИ	25
Управление дополнительными каналами.....	25
Запрос состояния системы и автомобиля.....	26
Поиск автомобиля и запрос температуры двигателя.....	26
Вызов из автомобиля.....	26
Предупреждение об открытых дверях.....	26
Контроль исправности концевых выключателей.....	27
Служебный режим.....	27
Контроль количества запрограммированных брелков.....	27
Режим турбо-таймера.....	27
ТЕХНИЧЕСКИЕ ХАРАКТЕРИСТИКИ	28
СХЕМА ПОДКЛЮЧЕНИЯ	29
ПОДКЛЮЧЕНИЕ ПРОВОДОВ СИСТЕМЫ	30
Разъем X1: Цепи запуска двигателя.....	30
Разъем X2: Управление центральным замком.....	31
Разъём X3: Цепи входных и выходных сигналов.....	33
Разъёмы X4 и X5: Дополнительного датчика и датчика удара.....	41
Разъем X6: Интерфейс внешнего GSM модуля.....	41
Разъем X7: Кнопка VALET.....	41
Разъем X8: Светодиодный индикатор.....	41
Разъем X9: Приемопередатчик системы.....	41
ОСОБЕННОСТИ УСТАНОВКИ	42
На автомобиль с ручной коробкой передач.....	42
На автомобиль с дизельным двигателем.....	42
На автомобиль с кнопкой START/STOP.....	42
ПРОГРАММИРОВАНИЕ РЕЖИМОВ РАБОТЫ СИГНАЛИЗАЦИИ	43
Режим программирования функций сигнализации.....	43
Пояснения к программируемым функциям режимов работы системы.....	46
ПРОГРАММИРОВАНИЕ ФУНКЦИЙ ЗАПУСКА ДВИГАТЕЛЯ	47
Режим программирования функций запуска.....	47
Пояснения к программируемым функциям запуска двигателя.....	49
ВОЗВРАТ К ЗАВОДСКИМ УСТАНОВКАМ	49
ЗАПИСЬ БРЕЛКОВ В ПАМЯТЬ СИСТЕМЫ	49
ПРОГРАММИРОВАНИЕ ПЕРСОНАЛЬНОГО КОДА	50
РЕКОМЕНДАЦИИ ОБЩЕГО ХАРАКТЕРА	51
Обслуживание брелков.....	51

!!!Внимание. Производитель оставляет за собой право вносить любые изменения не ухудшающие пользовательские характеристики изделия без предварительного уведомления покупателя. Внешний вид компонентов изделия может отличаться от графических изображений на упаковке и использованных в настоящей инструкции.

КОМПЛЕКТ ПОСТАВКИ

- 1 пульт управления с обратной связью и дисплеем
- 2 пульт управления без обратной связи и дисплея
- 3 центральный блок сигнализации
- 4 приемопередатчик системы (антенна)
- 5 кабель приемопередатчика
- 6 датчик удара
- 7 кабель датчика удара
- 8 светодиодный индикатор
- 9 служебная кнопка (кнопка VALET)
- 10 температурный датчик для измерения температуры двигателя
- 11 кабель питания и цепей запуска двигателя
- 12 кабель с 18-ти контактным разъемом
- 13 кабель центрального замка с 6-ти контактным разъемом
- 14 концевой выключатель капота
- 15 дополнительные монтажные принадлежности
- 16 руководство по эксплуатации и установке
- 17 гарантийный талон



ФУНКЦИИ СИСТЕМЫ

- Контроль состояния дверей, капота, багажника и стояночного тормоза с помощью концевых выключателей, контроль цепи зажигания
- Охрана кузова с помощью двухуровневого датчика удара
- Возможность подключения дополнительного двухуровневого датчика
- Диалоговый код радиообмена для брелка с 2-х сторонней связью
- Память состояния сигнализации при отключении питания и возврат в это состояние при восстановлении питания
- Защита от ложных срабатываний датчиков
- Блокировка двигателя и её сохранение при демонтаже сигнализации
- Включение и выключение режима охраны со звуковыми сигналами и без сигналов
- Режим охраны со звуковыми и световыми сигналами тревоги
- Режим охраны с работающим двигателем
- Включение и выключение режима охраны без использования брелка
- Автоматический возврат в режим охраны при случайном выключении
- Автоматическое включение режима охраны
- Режим иммобилайзера
- Противоугонный режим anti-carjack
- Индикация неисправной зоны при включении режима охраны
- Индикация причин срабатывания сигнализации по 11 зонам охраны
- Программируемый персональный код экстренного отключения (1, 2 или 3 разряда)
- Программируемое 2-шаговое выключение блокировок двигателя
- Светодиодная индикация исправности концевых выключателей
- Подача сигналов тревоги на брелок с дисплеем
- Звуковые и вибросигналы брелка
- Блокировка кнопок брелка от случайного нажатия
- Индикация текущего времени, будильник, таймер обратного отсчета
- Индикация состояния аккумулятора основного брелка
- Дистанционное отключение и включение датчика удара и дополнительного датчика по уровням в режиме охраны
- Функция "Безопасная езда" (управление центральным замком с помощью брелка и автоматически от тормоза или замка зажигания)
- Задержка охраны дверей на время погасания салонного освещения
- 4 канала управления дополнительным оборудованием (3 из них дистанционные)
- Отображение температуры двигателя и температуры в салоне автомобиля
- Возможность реализации функции "Комфорт"
- Режим турбо-таймера
- Функция "Паника"
- Функция "Поиск автомобиля"
- Служебный режим
- Функция вызова из салона автомобиля
- Управление запуском двигателя: с брелка, по температуре, в назначенное время, периодически каждые 2, 3, 4 или 24 часа
- Индикация оставшегося времени работы двигателя на дисплее брелка и дистанционное продление работы двигателя
- Возможность запуска двигателя на автомобилях любого типа: стандартный, с кнопкой "СТАРТ/СТОП", бензин/дизель, автоматическая/ручная трансмиссия
- Контроль работы двигателя по сигналам тахометра, генератора или напряжению бортовой сети и защита от перекрутки стартера при запуске двигателя

УПРАВЛЕНИЕ СИСТЕМОЙ

Управление осуществляется пультами дистанционного управления, выполненными в виде брелков для ключей (далее - брелки). В комплект системы входит брелок с обратной связью и дисплеем, и дополнительный брелок без обратной связи и без дисплея. Формируемые команды кодированы по специальному алгоритму и надёжно защищены от подбора. В системе используется диалоговый код нового поколения с многоканальным радиотрактом, обеспечивающим активное противодействие угону и повышенную дальность связи в городских условиях. Генерируемый код меняется при каждом нажатии и не повторяется в течение всего срока эксплуатации, что делает его копирование специальными устройствами абсолютно бесполезным для использования.

Брелок с дисплеем

Брелок с дисплеем используется для управления сигнализацией и для приема сообщений, передаваемых системой.

Брелок оснащен традиционным жидкокристаллическим дисплеем с подсветкой. Для экономии энергии батарейки подсветка в момент передачи сигнала отключена, и включается после выполнения брелком команды, а также при получении брелком сигнала от сигнализации. Дальность управления системой может достигать 1000 метров*. Расстояние, на котором брелок может принимать сообщения от системы, может достигать 2000 метров*. Все процессы, связанные с работой системы, отображаются на дисплее брелка в виде надписей и пиктограмм (см. "Обозначение пиктограмм дисплея", стр. 9).



Брелок без дисплея

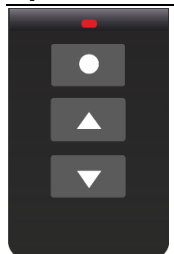

Брелок без дисплея предназначен для использования в качестве резервного. Он не может принимать сигналы от системы, и предназначен только для включения и выключения режима охраны, запираения и отпираения замков дверей (при включенном зажигании). Дальность действия брелка без дисплея в нормальных условиях находится в пределах 10 - 20 метров. Для индикации нажатия на кнопки служит светодиодный индикатор. Далее в тексте инструкции приведено описание управления системой только брелком с дисплеем.

Назначение кнопок брелков







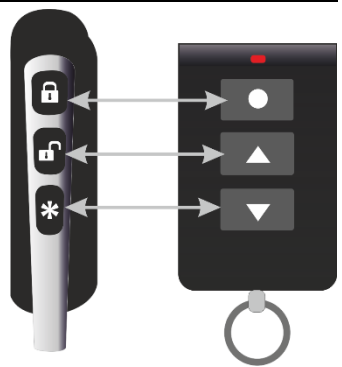





























Брелок с дисплеем и брелок без дисплея имеют разные символы на кнопках. В тексте настоящей инструкции описано управление системой брелком с дисплеем. При управлении брелком без дисплея используйте соответствие кнопок, приведенное на рисунке.

Для выполнения команд брелка используются различные по длительности нажатия кнопок и их комбинация. В тексте инструкции характер нажатия кнопок описан без сокращений. В таблице ниже для краткости используются следующие обозначения:

- короткое нажатие – длительностью менее 1 сек
- длительное нажатие – нажатие и удержание нажатой кнопки до звукового сигнала брелка
- последовательное нажатие – два нажатия одной или разных кнопок
- одновременное нажатие – нажатие одновременно двух разных кнопок.



* *Дальность может быть значительно ниже в условиях сильных помех или городской застройки.*

Кнопки брелка с дисплеем	Команда	Условия
 коротко	Включение режима охраны со звуковым подтверждением	Режим охраны выключен, служебный режим выключен, зажигание выключено
 длительно, затем  коротко	Включить режим охраны без звукового подтверждения	
 длительно, затем  коротко	Тихий режим охраны	
 коротко	Выключить режим охраны со звуковым подтверждением	Режим охраны включен
 длительно, затем  коротко	Выключить режим охраны без звукового подтверждения	
 дважды коротко	Отключение или включение датчика удара	
 дважды коротко	Отключение / включение дополнительного датчика	Зажигание включено
 коротко	Закрыть замки	
 коротко	Открыть замки	Зажигание выключено, служебный режим выключен
 и  одновременно длительно	Включить режим «Паника»	
 коротко	Прервать сигналы тревоги	Тревога
 и  одновременно длительно	Включить режим Anti-carjack	Зажигание включено, служебный режим выключен
 коротко	Выключить режим Anti-carjack	Anti-carjack
 длительно, затем  коротко	Запуск двигателя / продление времени работы двигателя	Выполнены необходимые условия запуска двигателя
 длительно, затем  коротко	Остановка работающего двигателя	Двигатель работает
 длительно, затем  коротко	Управление дополнительным каналом №1	В зависимости от вариантов программирования дополнительных каналов
 длительно, затем  коротко	Управление дополнительным каналом №2	
 длительно, затем  коротко	Управление дополнительным каналом №3	
 коротко	Запрос состояния сигнализации и температуры в салоне	Любое
 дважды коротко	Поиск автомобиля и запрос температуры двигателя	
 длительно до дополнительного звукового сигнала (более 5 сек)	Вход в «Карусельное меню»	
 длительно до звукового сигнала и затем до двух коротких сигналов (> 7 сек)	Вход в меню установки часов, будильника и таймера обратного отсчета	Блокировка кнопок выключена
 и  одновременно коротко	Включение блокировки кнопок брелка	
 и  одновременно коротко	Выключение блокировки кнопок брелка	Блокировка кнопок включена

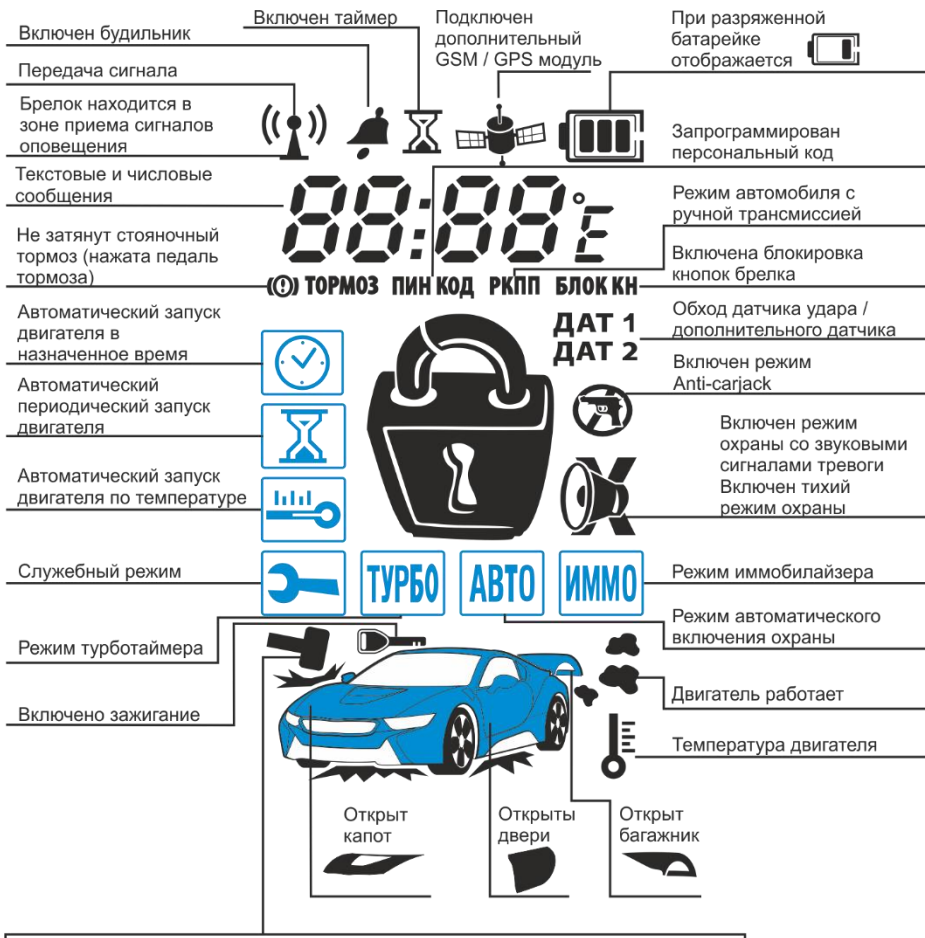

Пиктограммы на дисплее брелка



	ДАТ 1 Обход 1-го уровня датчика удара ДАТ 2 Обход 1-го уровня дополнительного датчика
	ДАТ 1 Обход обоих уровней датчика удара ДАТ 2 Обход обоих уровней дополнительного датчика
	SH - 1 Сработал 1-й уровень датчика удара SH - 2 Сработал 1-й уровень дополнительного датчика
	SH - 1 Сработал 2-й уровень датчика удара SH - 2 Сработал 2-й уровень дополнительного датчика
	SH - 1 Сработал одноуровневый дополнительный датчик №1 SH - 2 Сработал одноуровневый дополнительный датчик №2

"Карусельное меню"

В сигнализации для удобного включения и выключения некоторых режимов и функций сигнализации предусмотрено "карусельное меню".

Нажмите и удерживайте кнопку  до появления сначала мелодичного, затем короткого сигнала брелка, после чего отпустите кнопку. На дисплее будет мигать первая пиктограмма. Короткими нажатиями кнопки  выберите нужную пиктограмму:



автоматический запуск двигателя в назначенное время (см. стр. 23)



периодический запуск двигателя каждые 2, 3, 4 и 24 часа (см. стр. 24)



автоматический запуск двигателя по температуре (см. стр. 24)



служебный режим (см. стр. 27)





режим турбо-таймера (см. стр. 27)



автоматическое включение режима охраны (см. стр. 12)







режим автоматического иммобилайзера (см. стр. 19)

Для включения выбранной функции нажмите кнопку , для выключения :

- при включении последует 1 световой сигнал автомобиля, прозвучат 2 коротких и 1 мелодичный сигнал брелка. После выхода из "карусельного меню" пиктограмма выбранного режима постоянно отображается на дисплее.
- при выключении последуют 2 световых сигнала автомобиля, прозвучат 2 коротких и 1 мелодичный сигнал брелка. После выхода из "карусельного меню" пиктограмма выбранного режима пропадет с дисплея.







Выход из "карусельного меню" происходит при удержании кнопки  в течение 3 сек., а также при отсутствии действий пользователя в течение 8 сек.

Примечание:

- 1) перед активацией пиктограммы  необходимо установить и включить будильник (см. раздел "Часы, будильник, таймер", стр. 10).
- 2) невозможность активации пиктограммы  свидетельствует об отсутствии сигнала от датчика температуры двигателя.
- 3) при включении служебного режима последуют 4 световых сигнала автомобиля, при выключении 3 световых сигнала.
- 4) невозможность активации пиктограмм ,  и  на автомобиле с РКПП может быть связана с невыполнением "Программной нейтрали" (См. стр. 22).

Часы, будильник, таймер

Часы. Для установки текущего времени:

- Нажмите и удерживайте кнопку  до появления сначала мелодичного, затем 1 короткого сигнала брелка и ещё двух коротких сигналов, после чего отпустите кнопку. На дисплее начнут мигать цифры часов текущего времени.
- Для увеличения значения часов нажимайте кнопку , для уменьшения кнопку .
- Однократное нажатие кнопки меняет показания на единицу. Для быстрой установки держите кнопку нажатой и отпустите её в нужный момент.
- Для перехода к установке минут коротко нажмите кнопку . На дисплее начнут мигать цифры минут текущего времени.
- Для увеличения значения минут нажимайте кнопку , для уменьшения кнопку .

Для выхода из режима установки времени нажмите и удерживайте нажатой кнопку * брелка до звукового сигнала или дождитесь автоматического выхода через 8 сек.

Будильник. Для перехода из режима часов в режим будильника коротко нажмите кнопку *. На дисплее появится пиктограмма и замигают цифры часов будильника.

- Для увеличения значения часов нажимайте кнопку , для уменьшения кнопку . Однократное нажатие кнопки меняет показания на единицу. Для быстрой установки держите кнопку нажатой и отпустите её в нужный момент.
- Для перехода к установке минут коротко нажмите кнопку *. На дисплее начнут мигать цифры минут будильника.
- Для увеличения значения минут нажимайте кнопку , для уменьшения кнопку .
- Коротко нажмите кнопку *. На дисплее брелка будет мигать пиктограмма и отобразится надпись *ON*, если будильник включен и надпись *OFF*, если будильник выключен.
- Для включения будильника в назначенное время нажмите кнопку брелка, а для выключения будильника кнопку .

Для выхода из режима установки будильника нажмите и удерживайте нажатой до звукового сигнала кнопку * брелка или дождитесь автоматического выхода через 8 сек. Признаком включенного будильника является отображение пиктограммы на дисплее.

Будильник зазвучит в назначенное время. Его сигнал длится 20 сек и если его не выключить, то он повторится через 5 мин. Сигнал будильника можно выключить кнопкой * или прервать и перенести на 5 минут вперед нажатием кнопок или .

Таймер. Для перехода из режима будильника в режим таймера коротко нажмите кнопку *. На дисплее появится пиктограмма и начнут мигать цифры часов таймера.

- Для увеличения значения часов нажимайте кнопку , для уменьшения кнопку . Однократное нажатие кнопки меняет показания на единицу. Для быстрой установки держите кнопку нажатой и отпустите её в нужный момент.
- Для перехода к установке минут коротко нажмите кнопку *. На дисплее начнут мигать цифры минут таймера.
- Для увеличения значения минут нажимайте кнопку , для уменьшения кнопку .
- Коротко нажмите кнопку *. На дисплее брелка будет мигать пиктограмма и отобразится надпись *ON*, если таймер включен и надпись *OFF*, если таймер выключен.
- Для включения таймера в назначенное время нажмите кнопку брелка, а для выключения кнопку .

Для выхода из режима установки таймера нажмите и удерживайте нажатой до звукового сигнала кнопку * брелка или дождитесь автоматического выхода через 8 сек. Признаком включенного таймера является мигание пиктограммы на дисплее и отображение оставшегося времени. По истечении заданного времени последует звуковой сигнал брелка, который длится 8 сек. Его можно выключить досрочно нажатием любой кнопки.

Блокировка кнопок брелка

Для предотвращения случайных нажатий кнопки брелка могут быть временно заблокированы.

Брелок с дисплеем. Для включения блокировки кнопок нажмите одновременно кнопки и *

Прозвучит звуковой сигнал брелка и на дисплее появится надпись **БЛОК КН**

Для выключения блокировки кнопок нажмите одновременно кнопки и *





Прозвучит звуковой сигнал брелка и надпись **БЛОК КН** исчезнет с дисплея.

ВКЛЮЧЕНИЕ РЕЖИМА ОХРАНЫ







Внимание! Перед включением режима охраны поставьте автомобиль на стояночный тормоз, выключите зажигание, закройте все двери, капот и багажник.

Стандартное включение режима охраны

Нажмите кнопку  брелка. Последует 1 звуковой сигнал, на дисплее отобразятся символы:   

Система подтвердит включение режима охраны 1 сигналом sireны и 1 вспышкой световых сигналов. Замки дверей будут закрыты. Светодиодный индикатор начнет мигать.





Бесшумное включение режима охраны

Нажмите кнопку  брелка и удерживайте её до звукового сигнала, затем повторно коротко нажмите кнопку  . Последует 1 звуковой сигнал брелка, на дисплее отобразятся символы:  

Система подтвердит включение режима охраны 1 сигналом sireны. Замки дверей будут закрыты. Светодиодный индикатор начнет мигать. Подтверждающего сигнала sireны не будет.

Включение «тихого» режима охраны

В «тихом» режиме, при срабатывании сигнализации, световые сигналы автомобиля будут мигать, но тревожных сигналов sireны не будет.

Для включения «тихого» режима охраны нажмите кнопку  брелка и удерживайте её до звукового сигнала, а затем коротко нажмите кнопку  . Последует 1 звуковой сигнал, на дисплее отобразятся символы:  

Система подтвердит включение режима охраны 1 вспышкой световых сигналов. Замки дверей будут закрыты. Светодиодный индикатор начнет мигать.

Подтверждающего сигнала sireны не будет.

Включение режима охраны без брелка

Данная функция может быть полезна в случае утраты или неработоспособности брелка. Перед выполнением процедуры выключите зажигание и поставьте автомобиль на стояночный тормоз. Далее:

1. Откройте дверь и включите зажигание. Светодиодный индикатор начнет мигать.
2. Нажмите служебную кнопку 3 раза. Светодиодный индикатор погаснет на 5 сек.
3. Пока светодиодный индикатор не горит, выключите зажигание. Последуют 1 сигнал sireны и 1 вспышка световых сигналов, обозначающие начало отсчета 20-ти секундной задержки перед включением режима охраны.
4. Выйдите из автомобиля и закройте дверь водителя ключом, убедитесь, что замки остальных дверей также закрыты.

Через 20 секунд после выключения зажигания последует одна вспышка световых сигналов и система включит режим охраны. Запирание замков дверей при этом НЕ ОСУЩЕСТВЛЯЕТСЯ!



Внимание! В случае незакрытых дверей, капота или багажника, или не включенного стояночного тормоза, или неисправности одного из датчиков: при включении режима охраны последуют 4 сигнала sireны и 4 вспышки световых сигналов. На дисплее брелка отобразится пиктограмма,

соответствующая незакрытой зоне и эта зона будет исключена из охраны. Такие же сигналы последуют, если автомобиль имеет задержку выключения салонного освещения, но не запрограммирована необходимая задержка по зоне дверей (*программируемая функция F1.3, см. стр. 44*).

Если Вы обнаружили открытую дверь, капот или багажник - закройте их, и система автоматически включит их в охрану (при закрывании дверей произойдет повторное запирание замков), сообщив об этом сигналом брелка, пиктограмма открытой зоны пропадет с дисплея.

Если все двери, капот и багажник закрыты, а система сообщает об активном датчике, значит, один из датчиков неисправен. В этом случае необходимо обратиться в сервисный центр.



Автоматическое включение режима охраны

Перед использованием этой функции необходимо активировать пиктограмму  с помощью "карусельного меню" (См. стр. 10).

После этого режим охраны будет включаться автоматически каждый раз после покидания автомобиля:

1. При закрытых дверях выключите зажигание, поставьте автомобиль на стояночный тормоз.
2. Заберите ключ, выйдите из автомобиля и закройте все двери.
После закрывания последней двери последуют 1 сигнал sireны, 1 вспышка световых сигналов и светодиодного индикатора.

Через 10 сек. после закрывания двери система включит режим охраны.

Прозвучит 1 звуковой сигнал брелка и на дисплее отобразятся символы:   Система подтвердит включение режима охраны 1 сигналом sireны и 1 вспышкой световых сигналов. Замки дверей будут закрыты. Светодиодный индикатор начнет мигать.



Внимание! Не забывайте ключи и брелок в салоне автомобиля!









Примечание. Если неисправен какой-либо из концевых выключателей дверей, то автоматического включения режима охраны не произойдет.

Включение режима охраны с работающим двигателем



Если Вы собираетесь покинуть автомобиль, а глушить двигатель не хотите, включите режим охраны с работающим двигателем.

Убедитесь, что капот закрыт, и стояночный тормоз затянут.

1. Откройте дверь.
2. Нажмите кнопку  брелка. Прозвучит мелодичный сигнал брелка. На дисплее брелка появится пиктограмма работающего двигателя  и пиктограмма индикатора времени работы двигателя **rXX (r10, r20, r30, r99, определяется программируемой функцией F2.2, стр. 48)** Система отпрет двери автомобиля и включит поддержку зажигания. Светодиодный индикатор будет постоянно гореть. Режим работы световых сигналов автомобиля зависит от выбранного значения программируемой функции F1.7, стр. 44.
3. Извлеките ключ из замка зажигания.
4. Покиньте автомобиль и закройте все двери.
5. Нажмите кнопку  брелка. Последует 1 короткий сигнал брелка и на дисплее брелка будут отображаться пиктограммы   .



Система включит режим охраны и последует 1 подтверждающий сигнал sireны и 1 вспышка световых сигналов. Замки дверей будут закрыты. Светодиодный индикатор начнет мигать.

На время работы двигателя датчик удара, дополнительный датчик и зона зажигания будут отключены. По истечению запрограммированного времени двигатель будет остановлен. Автомобиль останется в режиме охраны. Датчик удара, дополнительный датчик и зона зажигания будут взяты под охрану.

Если Вы хотите остановить двигатель раньше запрограммированного времени, нажмите кнопку  брелка и удерживайте её нажатой до звукового сигнала, потом коротко нажмите кнопку  брелка. Последует мелодичный сигнал брелка. С дисплея пропадет пиктограмма работающего двигателя.

Автомобиль ответит 4 световыми сигналами. Датчик удара, дополнительный датчик и зона зажигания будут взяты под охрану. Светодиодный индикатор будет мигать.

Автовозврат в режим охраны

Если, в течение 30 сек. после выключения охраны двери автомобиля не открывались, то сигнализация автоматически включит режим охраны. Последует 1 звуковой сигнал брелка, на дисплее отобразятся символы:  

Функция программируется (F1.5, стр. 44) и может быть отключена. Замки дверей будут закрыты, если это запрограммировано.



Возврат в режим охраны сопровождается 1 звуковым и 1 световым сигналами автомобиля. Светодиодный индикатор начнет мигать.

Отключение датчиков в режиме охраны

Вы можете неограниченное число раз в одном цикле охраны выключать и снова включать одну или обе зоны датчика удара или дополнительного датчика

Датчик удара. Переключение между режимами происходит последовательно по кругу: сначала отключается первый уровень, затем оба уровня и потом включаются оба уровня датчика. Для управления режимами работы датчика удара дважды с интервалом не более, чем 0,5 сек нажимайте кнопку 



При отключении первого уровня датчика удара прозвучит мелодичный сигнал брелка, на дисплее появятся пиктограммы: **ДАТ1**  и последуют 2 вспышки световых сигналов автомобиля.

При отключении второго уровня датчика удара прозвучат 3 коротких сигнала брелка, на дисплее появятся пиктограммы: **ДАТ1**    и последуют 3 световых сигнала автомобиля.

При включении датчика удара прозвучит 1 короткий сигнал брелка, с дисплея пропадут пиктограммы, указанные выше. Последует одна вспышка световых сигналов автомобиля.

Дополнительный датчик Переключение между режимами происходит последовательно по кругу: сначала отключается первый уровень, затем оба уровня и потом включаются оба уровня дополнительного датчика. Для управления режимами работы датчика дважды с интервалом не более, чем 0,5 сек нажимайте кнопку 

При отключении первого уровня дополнительного датчика прозвучит мелодичный сигнал брелка, на дисплее появятся пиктограммы: **ДАТ2**  и последуют 2 световых сигнала автомобиля.

При отключении второго уровня дополнительного датчика прозвучат 3 коротких сигнала брелка, на дисплее появятся пиктограммы: **ДАТ2**    и последуют 3 световых сигнала автомобиля.

При включении дополнительного датчика прозвучит 1 короткий сигнал брелка, с дисплея пропадут пиктограммы, указанные выше. Последует одна вспышка световых сигналов автомобиля.





Примечание:

Если в качестве дополнительных датчиков подключены два одноуровневых датчика, то при выполнении вышеописанной процедуры сначала будет полностью отключен первый датчик, затем оба датчика, затем оба датчика будут включены. Данный алгоритм определяется *программируемой функцией F1.4, См. стр. 44.*





ВЫКЛЮЧЕНИЕ РЕЖИМА ОХРАНЫ

Стандартное выключение режима охраны

Нажмите кнопку  брелка. Последует 2 звуковых сигнала брелка. На дисплее отобразится пиктограмма  и пропадет пиктограмма 

Система подтвердит выключение режима охраны 2 сигналами сирены и 2 вспышками световых сигналов. Замки дверей будут открыты. Светодиодный индикатор погаснет.

Бесшумное выключение режима охраны

Нажмите кнопку  брелка и удерживайте её до звукового сигнала, затем повторно коротко нажмите кнопку  . Последует 2 звуковых сигнала брелка. На дисплее отобразится пиктограмма , и пропадет пиктограмма  . Система подтвердит выключение режима охраны 2 вспышками световых сигналов. Замки дверей будут открыты. Светодиодный индикатор погаснет. Сигналов сирены не последует.

Двухшаговое отключение блокировок двигателя

Этот режим является дополнительной защитой автомобиля от угона в случае попадания брелка с ключами в руки посторонних. В этом режиме двигатель автомобиля остается заблокированным  после выключения режима охраны. Чтобы выключить блокировку необходимо дополнительно ввести персональный код. (См. "Персональный код сигнализации" на стр. 18).



Если код введен верно, последуют 2 сигнала сирены и 2 вспышки световых сигналов, подтверждающие, что двигатель разблокирован.

Выключение режима охраны без брелка

Данная функция выручит Вас в случае утраты или неработоспособности брелка. Для выключения режима охраны без брелка необходимо ввести персональный код. (См. "Персональный код сигнализации" на стр. 18).

Выключение режима охраны с работающим двигателем

Данная функция используется для доступа в автомобиль и передачи управления водителю, если он находится в режиме охраны, а его двигатель запущен брелком или сигнализацией.

1. Нажмите кнопку  брелка. Последует 2 звуковых сигнала брелка. На дисплее отобразятся пиктограммы  ,  . Система подтвердит выключение режима охраны 2 сигналами сирены и 2 вспышками световых сигналов. Замки дверей будут открыты. Светодиодный индикатор будет гореть постоянно. Двигатель продолжит работу.
2. Сядьте в автомобиль и включите зажигание (ключ в положение **IGNITION**, но не **START!**)
3. Отпустите стояночный тормоз (или нажмите педаль тормоза, зависит от варианта установки)

Последуют 4 сигнала брелка, 4 световых сигнала автомобиля. Пиктограмма  пропадет. Теперь Вы можете управлять автомобилем в обычном режиме.

Дополнительные сигналы при выключении режима охраны

Если в режиме охраны были срабатывания системы, которые Вы пропустили или не прерывали сигнал тревоги брелком, то при выключении режима охраны последует 3 сигнала сирены и 3 световых сигнала. Дисплей брелка будет отображать причину тревоги, соответствующей пиктограммой (См. раздел «Режим тревоги», стр. 23)





Сигналы тревоги

Система реагирует на нарушение охраняемых зон звуковыми и световыми сигналами. В случае нарушения первого уровня датчика удара или дополнительного датчика система подает короткие предупреждающие сигналы. В случае нарушения основных зон система включает цикл тревоги, во время которой звучит сирена и мигают световые сигналы автомобиля. С целью исключения ложных срабатываний, которые могут произойти вследствие неисправности какого-либо датчика, предусмотрено ограничение количества предупредительных сигналов и циклов тревог.

Брелок с дисплеем, при условии нахождения в зоне действия системы, информирует звуковыми и/или вибросигналами и соответствующими пиктограммами.

Ниже представлена таблица с указанием видов тревог и описанием сигналов автомобиля и брелка, в колонке «Кол-во тревог» указано количество тревог при срабатывании соответствующей зоны, в скобках указано возможное кол-во тревог в одном цикле охраны, если причина тревоги была устранена, например, открыта и закрыта дверь:

Причина тревоги	Информация на дисплее	Сигналы автомобиля	Кол-во тревог
Открыта одна из дверей		Звуковые - 30 сек Световые - 35 сек	1 (неограниченно)
Открыт капот		Звуковые - 30 сек Световые - 35 сек	1 (неограниченно)
Открыт багажник		Звуковые - 30 сек Световые - 35 сек	1 (неограниченно)
Включено зажигание		Звуковые - 30 сек Световые - 35 сек	неограниченно
Не затянут ручной тормоз		Звуковые - 30 сек Световые - 35 сек	1 (неограниченно)
Сработал датчик удара (слабый удар)		Звуковые - 3 сигнала Световые - 6 сигналов	1 (неограниченно)
Сработал датчик удара (сильный удар)		Звуковые - 20 сек Световые - 20 сек	1 (8)

Причина тревоги	Информация на дисплее	Сигналы автомобиля	Кол-во тревог
Сработал дополнительный датчик. (первый уровень)		Звуковые – 3 сигнала Световые – 6 сигналов	1 (8)
Сработал дополнительный датчик. (второй уровень)		Звуковые - 20 сек Световые - 20 сек	1 (8)
Сработал дополнительный одноуровневый датчик №1		Звуковые - 30 сек Световые - 35 сек	1 (8)
Сработал дополнительный одноуровневый датчик №2		Звуковые - 30 сек Световые - 35 сек	1 (8)

Примечание:

Если сигнал тревоги при периодически срабатывающем датчике прерывается брелком, то отсчет количества циклов начинается заново.

Прерывание сигналов тревоги

Для прерывания сигналов тревоги нажмите кнопку  Система выключит сирену и световые сигналы автомобиля. Сигналы брелка прекратятся. Зона охраны, вызвавшая тревогу, будет временно исключена из охраны - остальные зоны останутся под охраной. Кроме того, если причиной тревоги была открытая дверь, то после ее закрытия произойдет запираение замков дверей.

Для запроса состояния системы коротко нажмите кнопку . На дисплее отобразится пиктограмма, соответствующая нарушенной зоне. После устранения причины тревоги брелок подаст 1 сигнал, пиктограмма, соответствующая нарушенной зоне, пропадет.

Примечание: При срабатывании тревоги приемопередатчик периодически посылает сигналы тревоги в эфир, в этот момент система может пропустить команду от брелка, в этом случае повторите команду через 1-2 секунды.

Персональный код сигнализации

Для экстренного отключения режима охраны, а также для разблокировки двигателя в режиме "двухшаговой разблокировки" используется персональный код, который может состоять из 1, 2 или 3-х цифр. Каждая цифра может принимать значение от "1" до "6". Заводское значение персонального кода состоит из одной цифры и равно "3". Настоятельно рекомендуется изменить заводской персональный код на свой собственный и запомнить его! Не храните информацию о коде в автомобиле! Процедура программирования персонального кода описана на *стр. 50*. Для ввода персонального кода:

1. Откройте дверь автомобиля ключом и оставьте ее открытой. Если автомобиль находится в режиме охраны, то включится тревога, если режим охраны был включен аварийно (без брелка) - последуют только 4 световых сигнала.
2. В течение 20 сек. включите зажигание и нажмите служебную кнопку число раз, соответствующее первой цифре кода.
3. Выключите зажигание. Если код введен верно, то режим охраны выключится.
4. Если код состоит из 2 или 3 цифр, то повторите пп.2-3. для второй и третьей цифры.



Внимание! Если активирована пиктограмма **АВТО**, то для предотвращения автоматического включения охраны необходимо после ввода кода и выключения зажигания снова включить его не менее, чем на *10 сек.*

ДОПОЛНИТЕЛЬНЫЕ ОХРАННЫЕ ФУНКЦИИ





Внимание!

В целях безопасности рекомендуется запирать замки дверей перед началом движения.

Дистанционное управление замками дверей.

Для дистанционного управления замками дверей при включенном зажигании:





- кратковременно нажмите кнопку  для запираания дверей
- кратковременно нажмите кнопку  для отпираания замков

Автоматическое управление замками дверей

Сигнализация может автоматически запирать и отпирать двери в одном из четырех режимов (*определяется программируемой функцией F1.2*):

- Двери запираются при включенном зажигании после отпускания стояночного тормоза (или нажатии педали тормоза - зависит от варианта установки) и отпираются при выключении зажигания.
- Двери запираются через *10 сек.* после включения зажигания (открывание двери отменяет закрывание замков!) и отпираются при выключении зажигания.
- Двери отпираются при выключении зажигания, закрывание замков не осуществляется.
- Автоматическое управление замками дверей не осуществляется.

Режим "Паника"

"Паника" позволяет дистанционно включать сигналы сирены для отпугивания потенциальных злоумышленников или привлечения внимания окружающих. Для включения режима «Паника» нажмите одновременно и удерживайте нажатыми до звукового сигнала брелка кнопки  и . На дисплее отобразятся символы:  

Последует три сигнала сирены и три световых сигнала автомобиля.

Если режим охраны был выключен, то он включится. Замки дверей будут заперты.

Режим автоматического иммобилайзера

Перед использованием этой функции необходимо при помощи "карусельного меню" активировать пиктограмму  (См. стр. 10)

Когда пиктограмма  активирована двигатель автомобиля блокируется через 30 сек. после каждого выключения зажигания.



Когда двигатель заблокирован при включении зажигания будет загораться и непрерывно светиться светодиодный индикатор.

Для выключения блокировки нажмите служебную кнопку или кнопку  брелка. Прозвучит 2 сигнала брелка и светодиодный индикатор системы перестанет светиться при включенном зажигании.

Режим anti-carjack

Режим anti-carjack обеспечит Вашу безопасность при разбойном нападении и не позволит грабителям угнать автомобиль (функция F1.8, См. стр. 44 должна быть запрограммирована на 1-й или 2-й вариант (F1.8-1 или F1.8-2)).

Включение режима anti-carjack брелком



При включенном зажигании одновременно нажмите и удерживайте нажатыми до звукового сигнала кнопки брелка  и . На дисплее отобразится пиктограмма . Включится тревога, произойдет запираение замков дверей. Двигатель будет заблокирован в зависимости от выбранной программной установки функции F1.8 и способа установки сигнализации на автомобиль. Блокировка активируется:

- немедленно
- после отпускания стояночного тормоза
- после нажатия педали тормоза

В течение первых **30 сек.** блокировка прерывистая и имитирует неисправность автомобиля, а затем двигатель блокируется полностью.

На дисплее брелка будут отображаться пиктограммы     

Скрытое включение режима anti-carjack

При закрытых дверях и включенном зажигании нажмите и удерживайте служебную кнопку в течение 2 сек. Система войдет в режим ожидания, который может длиться неограниченное время. В этом состоянии отсутствует любая внешняя индикация и система никак не проявляет себя. Для контроля состояния нажмите кнопку  брелка. Дисплей брелка отобразит мигающую пиктограмму 







Внимание!

При включении скрытого режима не держите служебную кнопку дольше 2 сек., иначе включится служебный режим.



После отрывания двери при включенном зажигании светодиодный индикатор системы и световые сигналы автомобиля начнут мигать в течении 30 сек, а потом система включит тревогу, запрет двери. Двигатель будет заблокирован в зависимости от выбранной программной установки функции F1.8 (См. стр. 44) и способа установки сигнализации на автомобиль. Блокировка активируется:

- немедленно
- после отпускания стояночного тормоза
- после нажатия педали тормоза

В течение первых 30 сек. блокировка прерывистая и имитирует неисправность автомобиля, а затем двигатель блокируется полностью.

Будет звучать тревожный сигнал брелка. На дисплее брелка будут отображаться пиктограммы     

Выключение брелком режима anti-carjack.

- Нажмите кнопку  брелка. Сигналы тревоги прекратятся, система останется в режиме охраны, светодиодный индикатор будет мигать, двигатель останется заблокированным.
- Если зажигание всё еще включено, то через несколько секунд снова включится тревога. Не дожидаясь возобновления тревоги, нажмите кнопку  брелка еще раз. Режим охраны будет выключен, произойдет отпирание замков дверей, двигатель будет разблокирован.

Выключение режима anti-carjack без брелка.

- При включенном зажигании нажмите и удерживайте служебную кнопку в течение 3 сек. Последуют 3 коротких сигнала сирены.
- Выключите зажигание. Автомобиль останется в режиме охраны, тревога может продолжать звучать.
- Выключите режим охраны. Для отключения режима охраны без брелка требуется ввести персональный код (См. "Персональный код сигнализации" стр. 18).

Защита отключения питания

В системе реализована защита отключения источника питания от системы. После восстановления питания система вернется в состояние предыдущее отключению питания или другое более безопасное. См. таблицу ниже.

<i>Состояние системы до отключения питания</i>	<i>Состояние системы после восстановления питания</i>
Режим охраны выключен	Режим охраны выключен
Режим охраны включен	Режим охраны включен
Тревога, причина устранена	Режим охраны включен
Тревога, причина не устранена	Тревога
Режим иммобилайзера	Режим иммобилайзера
Служебный режим	Служебный режим
Режим anti-carjack	Режим anti-carjack

ФУНКЦИИ ЗАПУСКА ДВИГАТЕЛЯ



Внимание!

Запуск двигателя в отсутствие водителя требует особой осторожности. Во избежание несчастных случаев и материального ущерба настоятельно рекомендуется предпринимать следующие меры безопасности:

- Когда покидаете автомобиль, включайте ручной тормоз, закрывайте окна и двери.
- Не передавайте брелки управления сигнализацией детям, а также другим лицам без их предварительного ознакомления с инструкцией по эксплуатации.
- Никого не оставляйте в салоне при автоматическом запуске двигателя. Предупреждайте обслуживающий персонал сервиса, что двигатель может быть запущен автоматически.

Ответственность за использование системы лежит исключительно на владельце!

Общая информация

Сигнализация может осуществлять запуск двигателя: дистанционный (по команде брелка) и автоматический (в запрограммированное время, периодический через заданные интервалы времени, по достижению заданной температуры).

Для запуска двигателя должны быть выполнены следующие условия:

- капот закрыт
- зажигание выключено
- включен стояночный тормоз (педали тормоза отпущена - если подключена)
- Для а/м с:
 - ✓ АКПП: рычаг переключения передач в положении "Park"
 - ✓ РКПП: выполнена "программная нейтраль"

При запуске двигателя:

- если функция F2.5 (См. стр. 48) запрограммирована соответствующим образом, то включится режим охраны, замки дверей будут закрыты
- светодиодный индикатор станет светиться непрерывно
- брелок подаст мелодичный сигнал и отобразит на дисплее надпись **St**.
- стартер включится на требуемое время (в каждой последующей попытке, в течение одного цикла запуска, продолжительность работы стартера автоматически увеличивается на 0,2 сек.)
- при контроле двигателя по генератору или тахометру - при получении сигнала о работающем двигателе прокручивание стартера автоматически прерывается

Если двигатель успешно запустился:

- сигнализация оставит его работающим в течение запрограммированного времени (См. функция F2.2, стр. 48)
- состояние световых сигналов автомобиля (мигают / светятся непрерывно / выключены) будет определяться программируемой функцией F2.6 (См. стр. 48) Если выбран вариант "выключены", то при успешном запуске световые сигналы вспыхнут 3 раза и выключатся.
- брелок подаст мелодичный сигнал и отобразит пиктограмму  и надпись, соответствующую запрограммированному времени работы двигателя: **r10, r20, r30** или **r99**
- за 1 минуту до остановки двигателя брелок отобразит надпись **r01** и подаст серию звуковых сигналов, последуют 4 вспышки световых сигналов автомобиля
- если дистанционно запущенный двигатель заглохнет до окончания заданного времени, то последует новый цикл запуска двигателя

По истечении заданного времени:

- двигатель будет остановлен
- последуют 4 вспышки световых сигналов автомобиля
- если запрограммирована функция №2.7 (См стр. 48), и система находится в режиме охраны, то произойдет запираение замков дверей
- светодиодный индикатор перестанет светиться непрерывно
- брелок кратковременно отобразит надпись **r00**, после чего подаст 4 звуковых сигнала

Если после четырех попыток двигатель не запустился:

- последуют 4 световых сигнала автомобиля
- брелок подаст 4 сигнала и отобразит на дисплее надпись **SP**.

"Программная нейтраль"





Примечание: на дисплее брелка сигнализации, установленной на автомобиль с ручной коробкой переключения передач РКПП, отображается пиктограмма **РКПП**.

Целью данной процедуры является предотвращение автоматического и дистанционного запуска двигателя системой при включенной передаче. Её выполнение гарантирует, что в момент выключения зажигания ключом рычаг коробки передач находится в нейтральном положении.



1. После поездки поставьте рычаг переключения коробки передач в нейтральное положение (а/м с РКПП) или в режим PARK (а/м с АКПП).
2. Поставьте автомобиль на стояночный тормоз. Убедитесь, что капот закрыт.
3. Если функция F2.12 (См. стр. 48) запрограммирована:
 - на вариант "выключением зажигания", то выключите зажигание.
 - на вариант "брелком", то нажмите кнопку  брелка.

Система активирует поддержку зажигания. Брелок отобразит пиктограмму **r99** Светодиодный индикатор будет непрерывно светиться.



4. Извлеките ключ из замка зажигания, откройте дверь, выйдите из автомобиля и закройте все двери.
5. Включите режим охраны, коротко нажав кнопку  Прозвучит 1 сигнал брелка и на дисплее отобразятся пиктограммы  . Прозвучит 1 сигнал sireны и последует 1 вспышка световых сигналов. Замки дверей будут закрыты. Двигатель будет остановлен.





Примечание:

- 1) Если включен режим турбо-таймера, то вместо пиктограммы **r99** отобразится пиктограмма, соответствующая времени работы турбо-таймера: **r01**, **r02**, **r03** или **r04**.
- 2) Если включен режим турбо-таймера, то двигатель продолжит работать запрограммированное время, после чего остановится. Режим охраны при этом останется включенным.
- 3) Если режим охраны не требуется, то на шаге 5 нажмите кнопку  брелка и удерживайте её до звукового сигнала, затем коротко нажмите кнопку . Двигатель будет остановлен, последуют 4 световых сигнала автомобиля, "Программная нейтраль" будет выполнена без включения режима охраны. Данный способ необходимо рассматривать как возможность и не рекомендуется использовать без необходимости, так как он менее безопасен по сравнению со стандартным.



Дистанционный запуск двигателя

Для запуска двигателя нажмите кнопку  брелка и удерживайте её нажатой до звукового сигнала, затем коротко нажмите кнопку  брелка. Последуют 3 световых сигнала автомобиля прозвучит мелодичный сигнал брелка, на дисплее брелка появится пиктограмма  работающего двигателя.

Дистанционная остановка двигателя

Для остановки двигателя, запущенного брелком или автоматически, нажмите кнопку брелка  и удерживайте её нажатой до звукового сигнала, затем коротко нажмите кнопку  брелка. Последуют 4 световых сигнала автомобиля прозвучит мелодичный сигнал брелка, пиктограмма  работающего двигателя исчезнет.

Дистанционное продление работы двигателя





Для продления времени работы запущенного двигателя нажмите кнопку  брелка и удерживайте её нажатой до звукового сигнала, затем коротко нажмите кнопку  брелка. Последуют 1 световой сигнал автомобиля, прозвучит мелодичный сигнал брелка. На дисплее будет отображаться пиктограмма  работающего двигателя, и показание времени оставшегося до конца работы увеличится на 5 мин.

Последовательно увеличивая время работы на 5 мин, можно задать максимально возможное значение - 30 мин, после которого дальнейшее увеличение невозможно. При попытке продлить время более 30 мин система ответит 3 звуковыми и 3 световыми сигналами.

Автоматический запуск двигателя в назначенное время

Данная функция позволяет однократно запустить двигатель в назначенное время. Одновременное включение функций периодического запуска и запуска в назначенное время невозможно. При попытке включения обеих функций, активной останется та, которая была включена последней.



Включение функции запуска в назначенное время.

- Убедитесь, что текущее время установлено правильно, если потребуется - установите его. (См. стр. 10)
- Включите будильник на требуемое время запуска двигателя (См. стр. 10). На дисплее должна появиться пиктограмма .
- Активируйте функцию запуска в назначенное время с помощью пиктограммы  из "карусельного меню" (См. стр. 10). Последует один световой сигнал автомобиля. Прозвучит мелодичный сигнал брелка, дисплей будет отображать пиктограммы   соответствующие установленному режиму запуска двигателя в назначенное время. На короткое время на дисплее появятся время установленного запуска, которое затем переключится на текущее время. Светодиодный индикатор будет мигать сериями из 2 вспышек.

Запуск в назначенное время.

При наступлении назначенного времени брелок подаст мелодичный сигнал будильника, а система произведет запуск двигателя. После запуска двигателя в назначенное время данная функция автоматически деактивируется. Для нового запуска двигателя необходимо снова активировать пиктограмму .

Выключение функции запуска в назначенное время.

Для выключения функции деактивируйте пиктограмму  из "карусельного меню" (См. стр. 10). Прозвучит мелодичный сигнал брелка, с дисплея пропадут пиктограммы  . Последуют два световых сигнала автомобиля.





Примечание: Наличие брелка в зоне действия сигнализации требуется только для активации и деактивации пиктограммы . В момент запуска наличие брелка в зоне действия сигнализации не требуется..

Периодический запуск двигателя



Функция позволяет запускать двигатель через заданные интервалы времени: 2, 3, 4 или 24 часа - определяется программируемой функцией F2.3, См. стр. 48

Одновременное включение функций периодического запуска и запуска в назначенное время невозможно. При попытке включения обеих функций, активной останется та, которая была включена последней.

Для включения функции периодического запуска активируйте пиктограмму  "карусельного меню" (См. стр. 10) Последует мелодичный сигнал брелка. На дисплее будет отображаться пиктограмма  Последует 1 световой сигнал. Светодиодный индикатор будет мигать сериями из 2 вспышек (или сериями из 4 вспышек, если также активирован запуск двигателя по температуре).



Внимание! Одновременно с включением функции произойдет запуск двигателя и его прогрев в течение запрограммированного времени.

Для выключения функции периодического запуска деактивируйте в "карусельном меню" пиктограмму  (См. стр. 10). Последуют мелодичный сигнал брелка, пиктограмма  пропадет с дисплея. Последуют 2 световых сигнала автомобиля.





Примечание: Наличие брелка в зоне действия сигнализации требуется только для активации и деактивации пиктограммы . На момент запуска двигателя наличие брелка в зоне действия сигнализации не требуется.

Автоматический запуск двигателя по температуре



Данная функция позволяет автоматически запускать двигатель при понижении температуры ниже запрограммированного порога: -5°C, -10°C, -18°C или -25°C (определяется программируемой функцией F2.4, См. стр. 48).

Автоматический запуск двигателя по температуре может осуществляться независимо от запуска в запрограммированное время и от периодического запуска.

Для включения запуска по температуре активируйте пиктограмму  "карусельного меню" (См. стр. 10). Последует мелодичный сигнал брелка, на дисплее будет отображаться пиктограмма  и температура, запрограммированная для запуска, например, -18°C. Последует 1 световой сигнал. Светодиодный индикатор будет мигать сериями из 3 вспышек (или сериями из 4 вспышек, если также активирован периодический запуск или запуск в назначенное время)



Примечание: Если датчик температуры не подключен или неисправен, то функция не может быть активирована.

Для выключения данной функции деактивируйте пиктограмму  "карусельного меню" (См. стр. 11). Последуют мелодичный сигнал брелка, пиктограмма  пропадет с дисплея. Последуют 2 световых сигнала автомобиля.



Примечание:



- 1) Наличие брелка в зоне действия сигнализации требуется только для активации и деактивации пиктограммы. В момент запуска двигателя наличие брелка в зоне действия сигнализации не требуется.
- 2) Контроль температуры начинается в момент активации функции.
- 3) Количество запусков двигателя по температуре не ограничено.
- 4) Минимальный интервал между запусками - 1 час (с момента предыдущего запуска без учета времени прогрева двигателя).





СЕРВИСНЫЕ ФУНКЦИИ СИГНАЛИЗАЦИИ





Управление дополнительными каналами

В системе предусмотрены четыре дополнительных канала для управления различными устройствами. Режим каждого канала программируется на этапе установки. Каналы №1-№3 являются каналами дистанционного управления. Канал №4 работает автоматически управление брелком невозможно.

Канал №1 (режим управления открыванием багажника) может работать в одном из четырех режимов (*программируемая функция F1.13, См. стр. 45*)

Если канал №1 в вашей системе настроен для управления открыванием багажника нажмите кнопку  брелка и удерживайте её до звукового сигнала, затем коротко нажмите кнопку . Последует 3 звуковых сигнала брелка и 3 световых сигнала автомобиля.

На выходе канала появится сигнал управления. Если сигнализация находится в режиме охраны, то зона багажника, датчик удара и дополнительный датчик будут отключены. На дисплее брелка появятся пиктограммы:    

Через 5 сек. после закрывания багажника, исключенные из охраны зоны, будут взяты под охрану. После закрывания багажника последует короткий сигнал брелка пиктограммы     пропадут с дисплея.

Примечание: Если выбран другой режим работы канала №1



 проконсультируйтесь со специалистом, установившим сигнализацию или изучите возможные варианты в разделе программирования (См. стр. 45, функция F1.13)

Канал №2 (отпирание дверей пассажиров) может работать в одном из четырех режимов (*программируемая функция F1.14, См. стр. 45*)

Если канал №2 в вашей системе настроен для отпирания пассажирских дверей, то при выключении режима охраны происходит отпирание только водительской двери. Для отпирания пассажирских дверей после выключения режима охраны кратковременно нажмите кнопку  брелка ещё раз. Сигнализация откроет все двери автомобиля.

 **Примечание:**

- 1) Для реализации функции раздельного отпирания водительской двери и пассажирских дверей необходимо выполнить подключение приводов замков дверей в соответствии со схемой, приведенной в разделе «Подключение проводов системы», См. стр. 35, желто-красный провод.
- 2) Если выбран другой режим работы канала №2 проконсультируйтесь со специалистом, установившим сигнализацию или изучите возможные варианты в разделе программирования (См. стр. 45, функция F1.14)

Канал №3 может работать в одном из четырех режимов (*программируемая функция F1.15, См. стр. 45*) Управление устройством, подключенным к сервисному каналу №3 не зависит от того включен режим охраны или нет. Для всех четырех режимов канал №3 управляется одинаково. Для управления каналом №3 нажмите кнопку  брелка и удерживайте её до звукового сигнала, затем повторно коротко нажмите кнопку . Последует 3 звуковых сигнала брелка и 3 световых сигнала автомобиля.

Канал №4 предназначен для автоматической работы в одном из двух режимов (*программируемая функция F1.12, См. стр. 45*)

Режим 1. Система формирует сигнал управления заданной длительности от 1-60 сек каждый раз при выключении режима охраны и выключении зажигания.

Рекомендуется для включения подсветки салона. Включение режима охраны и

включение зажигания отключают канал, повторное выключение охраны режима охраны и повторное выключение зажигания заново активируют канал №4.

Режим 2. Система формирует сигнал управления заданной длительности от 1-60 сек каждый раз при включении режима охраны

Канал №4 может использоваться для таких функций как автоматическое поднятие стекол ("Комфорт"), "световая дорожка", "вежливая подсветка" и других.

Запрос состояния системы и автомобиля

На дисплее брелка по запросу может быть отображена следующая информация:

- Состояние сигнализации: режим охраны включен или выключен, служебный режим
- Открытые или неисправные зоны.
- Температура салона.

Для запроса состояния коротко нажмите кнопку  брелка. Прозвучит мелодичный сигнал брелка и отобразится актуальная информация.



Примечание: Датчик температуры находится в центральном блоке сигнализации, поэтому отображенная на дисплее температура может отличаться от реальной температуры в салоне. Если температура ниже -40 °С, то на дисплее будет отображено: **LO °С**, если температура выше +70 °С, то: **HI °С**.

Поиск автомобиля и запрос температуры двигателя

На обширной парковке или в случае другой необходимости вы можете выполнить дистанционный запрос сигнализации.

Для выполнения запроса дважды коротко нажмите кнопку .

Автомобиль ответит 6 звуковыми и 6 световыми сигналами. На дисплее брелка отобразится температура двигателя автомобиля.



Примечание: Цифры, отображаемые на дисплее, показывают температуру в месте установки температурного датчика, и она может отличаться от реальной температуры двигателя.

Если температура ниже -40 °С, то на дисплее будет отображено: **LO °С**, если температура выше +70 °С, то: **HI °С**.

Вызов из автомобиля

Данная функция может использоваться для передачи сигнала вызова владельцу автомобиля, а также для поиска, потерянного брелка.

Для вызова водителя нажмите кнопку на антенне системы, которая обычно установлена на лобовом стекле автомобиля с пассажирской стороны.

Последуют 3 световых сигнала автомобиля. Брелок отобразит надпись **CALL** и в течение 20 сек. будет подавать сигналы вызова.

Для прерывания сигналов нажмите кнопку  брелка.

Предупреждение об открытых дверях

Данная программируемая функция (См. стр. 44, программируемая функция F1.7) может быть полезна для предотвращения аварийных ситуаций на дороге и предупреждения других участников движения об открытии дверей Вашего автомобиля. При открытии какой-либо из дверей сигнализация будет включать световые сигналы длительностью 10, 20 или 30 сек.

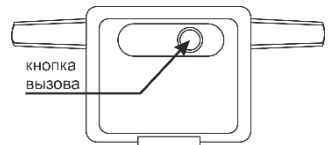

Контроль исправности концевых выключателей

Функция позволяет проверить исправность контактных датчиков: дверей, капота и багажника. При выключенном режиме охраны и включенном зажигании открывание дверей, капота или багажника сопровождается миганием светодиодного индикатора. Если при открывании какой-либо двери, капота или багажника светодиодный индикатор не мигает, то соответствующий концевой выключатель неисправен, либо не подключен к центральному блоку сигнализации.

Служебный режим

Служебный режим предназначен для временного отключения противоугонных и охранных функций автосигнализации, например, при передаче автомобиля на станцию сервисного обслуживания. Также недоступны функции запуска двигателя. В служебном режиме светодиодный индикатор светится непрерывно.

Управление брелком. Включение и выключение служебного режима осуществляется активацией или деактивацией пиктограммы  в "карусельном меню брелка" (См. стр. 10).

Управление служебной кнопкой.

- Выключите зажигание и закройте двери изнутри.
- Включите зажигание
- Нажмите и удерживайте нажатой в течение 4 сек служебную кнопку. Последуют 3 звуковых сигнала сирены.
- Выключите зажигание.

При включении служебного режима последуют 4 световых сигнала автомобиля, при выключении - 3.

Контроль количества запрограммированных брелков

Функция позволяет контролировать и при обнаружении исключить случайную или умышленную запись в память системы посторонних брелков, которыми возможно управление сигнализацией (например, недобросовестными работниками автосервиса, находящимися в сговоре с угонщиками).

Для осуществления проверки:

- Закройте двери, капот и багажник
- Включите зажигание
- Нажмите кнопку  брелка
- Наблюдайте за вспышками светодиодного индикатора

Число вспышек светодиодного индикатора будет соответствовать количеству брелков, записанных в память сигнализации. Если число вспышек больше количества Ваших брелков, срочно перезапишите все имеющиеся у Вас брелки в память сигнализации (См. стр. 49).

Режим турбо-таймера

Этот режим автоматически поддерживает работу двигателя на холостых оборотах заданное время после выключения зажигания, что по некоторым данным позволяет защитить турбину от преждевременного разрушения и продлить её ресурс.

Для использования этой функции необходимо активировать пиктограмму  в "карусельном меню" (См. стр. 10).

- После поездки поставьте рычаг переключения коробки передач:
 - ✓ в нейтральное положение, если ваш автомобиль оснащен ручной коробкой переключения передач.
 - ✓ в режим PARK, если ваш автомобиль оснащен автоматической коробкой переключения передач.
- Поставьте автомобиль на стояночный тормоз. Убедитесь, что капот закрыт.
- Дальнейшие действия определяются выбранным значением программируемой функции F2.12 (См. стр. 48):

- ✓ выключите зажигание, если функция F2.12 запрограммирована на вариант "выключением зажигания".
- ✓ нажмите кнопку  брелка, если функция F2.12 запрограммирована на вариант "брелком".



Брелок отобразит пиктограмму работающего двигателя  и оставшееся время работы двигателя: **r01**, **r02**, **r03** или **r04**. Активируется поддержка зажигания. Светодиодный индикатор будет светиться непрерывно.

 **Примечание:** Для а/м с РКПП: "Программная нейтраль" считается выполненной.

- Извлеките ключ из замка зажигания

По истечении времени, запрограммированного для турбо-таймера (определяется функцией F2.1, См. стр. 48), двигатель будет автоматически остановлен.

В режиме турбо-таймера вы можете включить режим охраны. При этом на время работы турбо-таймера датчик удара, дополнительный датчик и зона зажигания будут отключены. После остановки двигателя датчик удара, дополнительный датчик и зона зажигания будут взяты под охрану.

Для досрочной остановки двигателя нажмите кнопку  брелка и удерживайте её нажатой до звукового сигнала, затем коротко нажмите кнопку  брелка.

ТЕХНИЧЕСКИЕ ХАРАКТЕРИСТИКИ

Центральный блок

Напряжение питания, В:.....	9...18
Ток, потребляемый в режиме охраны, мА:.....	< 20
Максимальная нагрузочная способность выходов, А	
сирены:.....	2
световых сигналов:.....	2x 7,5
управления электроприводами замков дверей:.....	15
зажигания:.....	25
аксессуаров:.....	25
стартера:.....	25
внешней блокировки двигателя:.....	0,2
дополнительных каналов управления:.....	0,2
Диапазон рабочих температур, °С:.....	-40 ... +85
Датчик удара:.....	пьезоэлектрический, 2 уровня

Брелки

Рабочая частота радиоканала, МГц:.....	433,92
Максимальная дальность, м*	
управления:.....	1000
приема сигналов оповещения:	2000
действия дополнительного брелка:	20
Элемент питания брелка:	
с дисплеем:	батарея AAA (LR03), 1,5 В
без дисплея:	батарея CR2032, 3 В

*Дальность может быть значительно ниже в условиях сильных помех или городской застройки.

СХЕМА ПОДКЛЮЧЕНИЯ

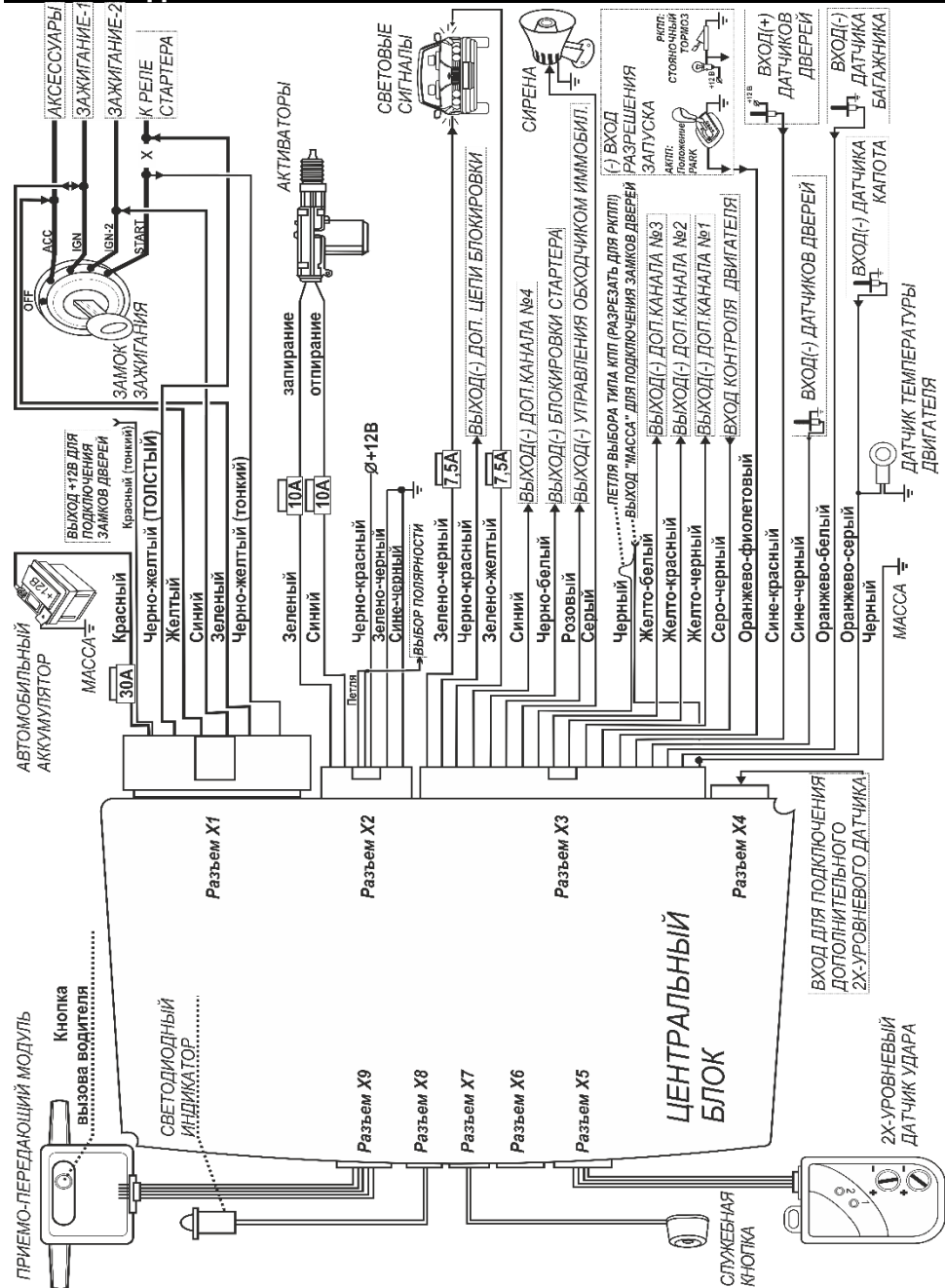

ПОДКЛЮЧЕНИЕ ПРОВОДОВ СИСТЕМЫ

Разъём X1: Цепи запуска двигателя

черный, двухрядный, 6 контактов

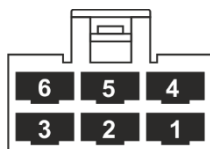

Вид со стороны проводов

№ конт.	Цвет провода	Назначение цепи
1	Черно-желтый	Вход цепи стартера, управляющий выходом цепи стартера
2	Синий	Программируемый выход, +12 В, 20 А
3	Черно-желтый	Выход цепи стартера, +12 В, 20 А
4	Красный	Питание системы и цепи запуска, предохранитель +12 В, 30 А
5	Желтый	Вход и выход цепи зажигания, +12 В, 20 А
6	Зеленый	Выход цепи аксессуаров, +12 В, 20 А

Черно-желтый провод (тонкий) - вход цепи стартера. Подключается к цепи, в которой появляется напряжение +12 В, когда ключ зажигания находится в положении START. Стандартное обозначение цепи 50/1

Синий провод – программируемый выход. Режим работы выхода определяется функцией F2.8 (См. стр. 48):

- F2.8-1 "Дублирование аксессуаров": выход активизируется за 1 сек до появления 12 В на выходе зажигания (желтый провод);
- F2.8-2 "Дублирование зажигания": выход активизируется синхронно с появлением сигнала на выходе зажигания (желтый провод);
- F2.8-3 "Педаль тормоза": режим запуска для автомобилей с кнопкой "СТАРТ/СТОП". В этом режиме на черно-желтом толстом проводе появляется импульс для запуска и остановки двигателя, а на синем проводе, для имитации нажатия педали тормоза - импульс с длительностью на 2 сек больше;
- F2.8-4 "Импульс перед запуском": выход активизируется одновременно с выходом АСС (зеленый провод) один раз в течение одного цикла запуска двигателя и отключается при включении стартера.

Черно-желтый провод (толстый) - выход цепи стартера. Подключите провода в разрыв цепи стартера в соответствии с приведенной схемой.

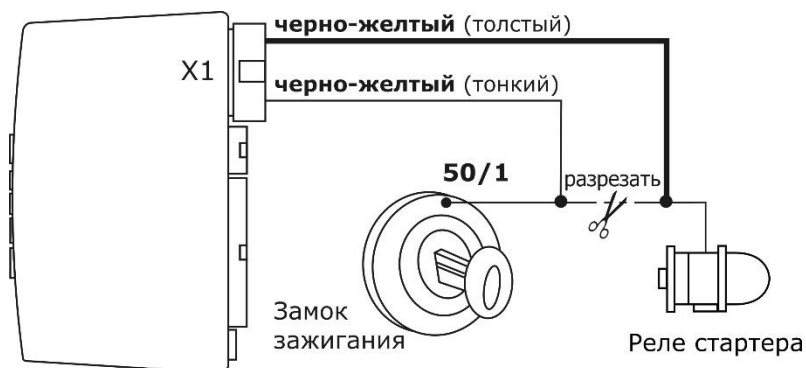

Режим работы выхода определяется состоянием входа цепи стартера (см. таблицу):

Режим охраны	Вход цепи стартера	Выход цепи стартера
	Черно-желтый (тонкий)	Черно-желтый (толстый)
выключен	+ 12 В	+12 В
включен	+ 12 В	-

Красный провод - питание системы и цепи запуска двигателя, защищен предохранителем 30 А.

Подключите его к проводу, идущему непосредственно к плюсовой клемме аккумулятора.

Желтый провод - вход и выход цепи зажигания, +12 В, 20 А.

Подключите к цепи, в которой появляется напряжение +12 В, когда ключ зажигания находится в положении IGN, START и отсутствует, когда ключ находится в положении OFF. При запуске двигателя системой на этом проводе появляется +12 В. При появлении на этом проводе +12 В в режиме охраны система включает тревогу.

Зеленый провод - выход цепи аксессуаров, +12 В, 20 А. Это могут быть цепи системы кондиционирования, обогрева салона или климат контроля.

Подключите к цепи, в которой появляется напряжение +12 В, когда ключ зажигания находится в положении ACC, IGN и отсутствует, когда ключ находится в положении OFF и START.

Разъём X2: Управление центральным замком

черный, двухрядный, 6 контактов



Вид со стороны проводов

№ кон	Цвет провода	Назначение цепи
1	Синий	Общий контакт реле отпирания
2	Черно-красный (петля)	Нормально разомкнутый контакт реле отпирания
3	Сине-черный	Нормально замкнутый контакт реле отпирания
4	Зеленый	Общий контакт реле запираания
5	Черно-красный	Нормально разомкнутый контакт реле запираания
6	Зелено-черный	Нормально замкнутый контакт реле запираания

Подключение к центральному замку с положительным управлением

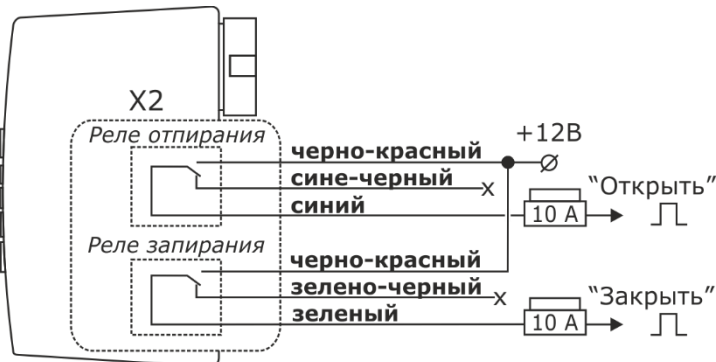

Подключение к центральному замку с отрицательным управлением

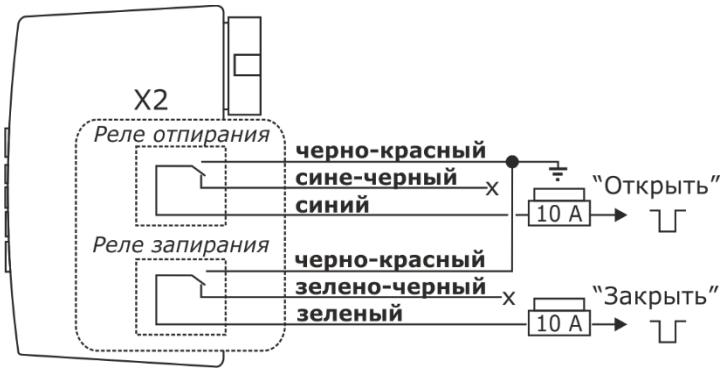

Подключение к электроприводам замков дверей

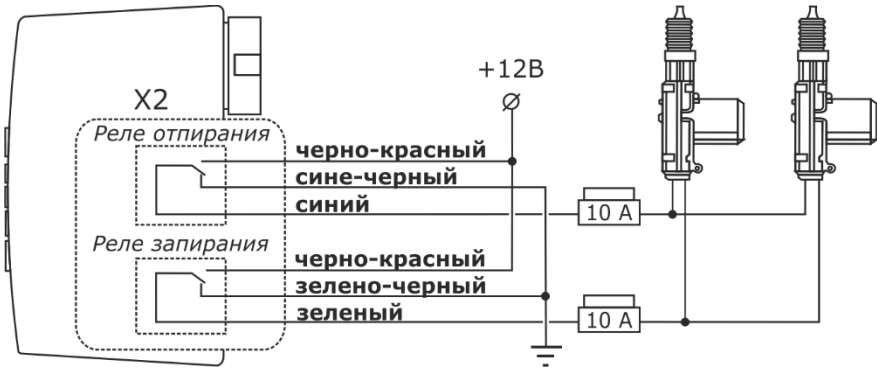

Подключение к системе пневматического управления замками

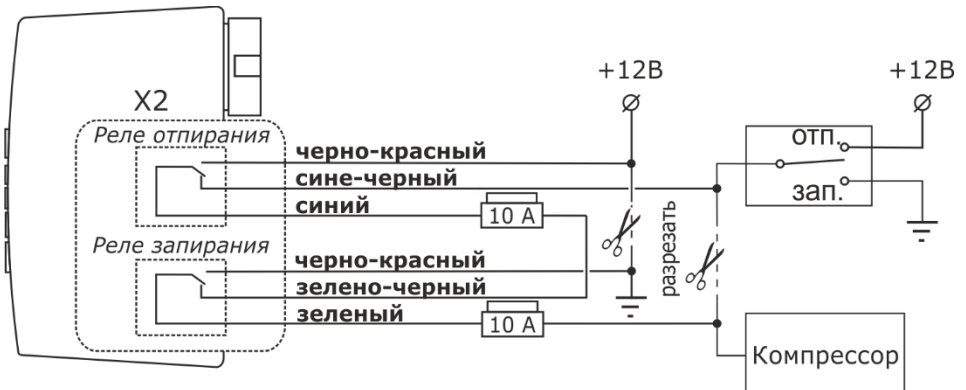

Разъём Х3: Цепи входных и выходных сигналов

черный, двухрядный, 18 контактов

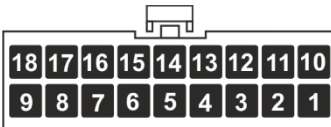

Вид со стороны проводов

№ конт.	Цвет провода	Назначение цепи
1	Черно-красный	Выход блокировки, программируется «—», 200 мА
2	Синий	Выход управления 4-м каналом, «—», 200 мА
3	Розовый	Выход обхода иммобилайзера, «—», 200 мА
4	Черный (тонкий)	Вход выбора трансмиссии
5	Желто-красный	Выход управления 2-м каналом, «—», 200 мА
6	Серо-черный	Вход контроля работы двигателя
7	Сине-красный	Вход датчика дверей, «+»
8	Оранжево-белый	Вход датчика багажника, «—»
9	Черные	Питание сигнализации, - 12 В («масса»)
10	Зелено-черный	Выход на световые сигналы, 7,5А
11	Зелено-желтый	Выход на световые сигналы, 7,5А
12	Черно-белый	Выход состояния сигнализации, «—», 200 мА
13	Серый	Выход на сирену, «+», 2 А
14	Желто-белый	Выход управления 3-м каналом, «—», 200 мА
15	Желто-черный	Выход управления 1-м каналом, «—», 200 мА
16	Оранжево-фиолетовый	Вход контроля тормоза, «—»
17	Сине-черный	Вход датчика дверей, «—»
18	Оранжево-серый	Вход датчика капота, «—»

Черно-красный провод – выход блокировки двигателя. Режим работы выхода определяется программной установкой функции F1.10 (См. стр.44). Ниже приведены типовые схемы подключения реле блокировки.

F1.10-1 и F1.10-3. «Активен при включенном режиме охраны» Используется для блокировки двигателя внешним реле с НЗ контактами реле.

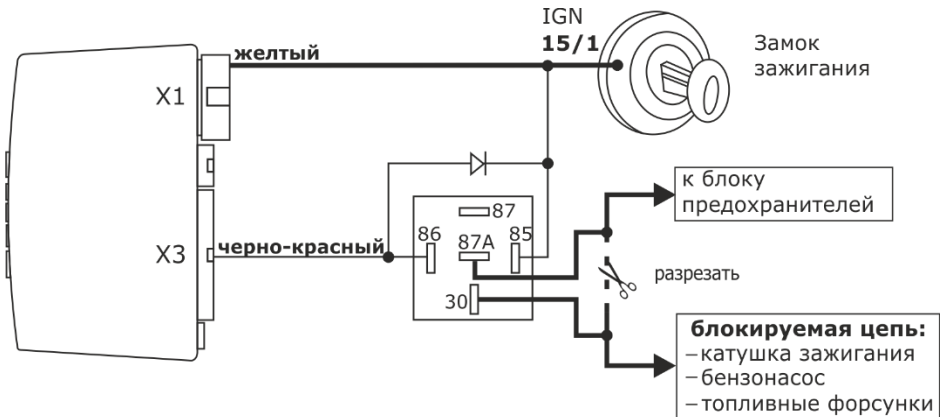

F1.10-2 и F1.10-4. «Активен при выключенном режиме охраны» Используется для блокировки двигателя внешним реле с НР контактами реле.

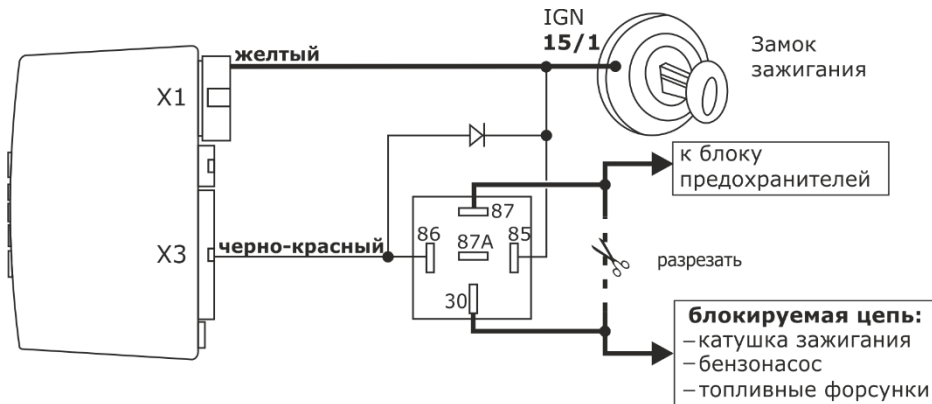

Синий провод – выход управления каналом №4. На этом выходе появляется импульс длительностью от 1 до 60 сек (по умолчанию – 20 сек). Момент появления импульса определяется программной функцией F1.12 (См. стр. 44):

- F1.12-1 «Импульс при каждом выключении режима охраны и при каждом выключении зажигания». При подключении этого выхода к цепи салонного освещения реализуется функция «Вежливая подсветка салона» (см. рис ниже).

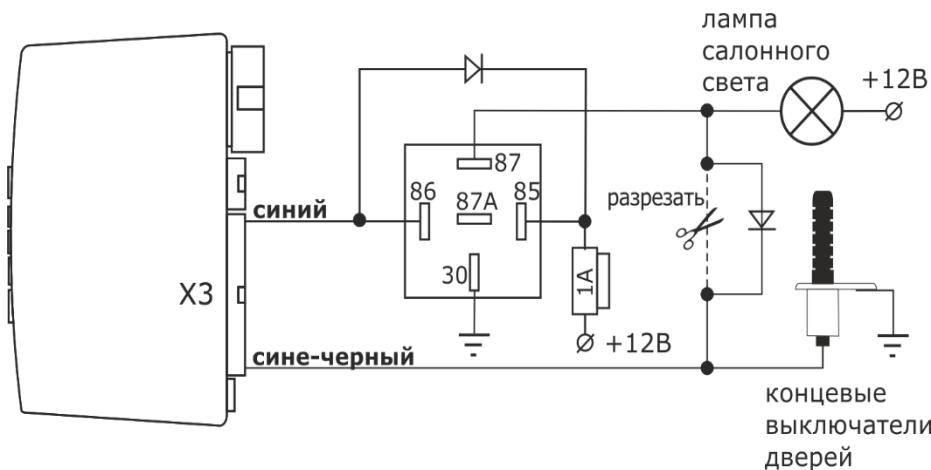

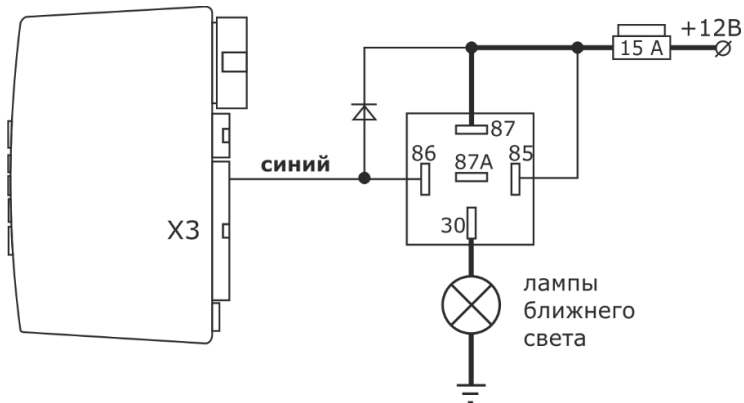

F1.12-2 «Импульс при каждом включении режима охраны». При подключении этого выхода к цепи ближнего света фар реализуется режим «Световая дорожка» (см. рис. ниже), а при подключении этого выхода к цепи управления стеклоподъемников реализуется функция «Комфорт»



Розовый провод – выход управления дополнительным модулем обхода иммобилайзера. На этом выходе появляется потенциал «масса» при запуске двигателя и включении режима турбо таймера.

Черный тонкий короткий провод – петля выбора трансмиссии. Для автомобиля с АКПП этот петля должна быть замкнута. Для автомобиля с РКПП петлю необходимо разрезать.

1. **Желто-красный провод** – выход управления дополнительным каналом №2.
2. Режим работы выхода программируется и определяется установкой функции F1.14 (См. стр. 44):
3. F1.14-1 «Импульс длительностью 0,8 сек» при нажатии кнопки , когда режим охраны выключен. Этот режим может быть использован для реализации функции «Раздельного отпирания дверей», когда при выключении режима охраны происходит отпирание замка только водительской двери, а при повторном нажатии кнопки  отпирание всех замков дверей.

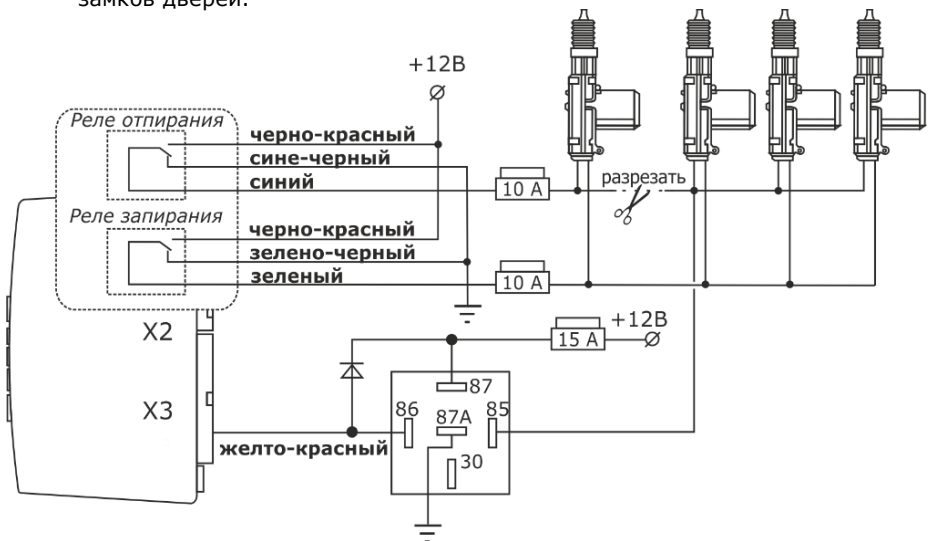

- F1.14-2 «Импульс длительностью 1-60 сек» - сигнал появляется на выходе при последовательном нажатии кнопок: * длительно (до звукового сигнала) и * коротко. Датчик удара и дополнительные датчики в режиме охраны не отключаются.
- F1.14-3 «Импульс длительностью 1-60 сек» - сигнал появляется на выходе при последовательном нажатии кнопок: * длительно (до звукового сигнала) и * коротко. Датчик удара и дополнительные датчики в режиме охраны не отключаются.
- F1.14-4 «Защелка» – сигнал появляется на выходе при последовательном нажатии кнопок: * длительно (до звукового сигнала) и * коротко и сохраняется до следующего нажатия кнопок.

Сине-красный провод — вход датчиков дверей положительной полярности. При открывании дверей на этом входе должен появляться потенциал 12 В. Подключите провод к датчикам дверей (обычно связан с лампой салонного освещения).

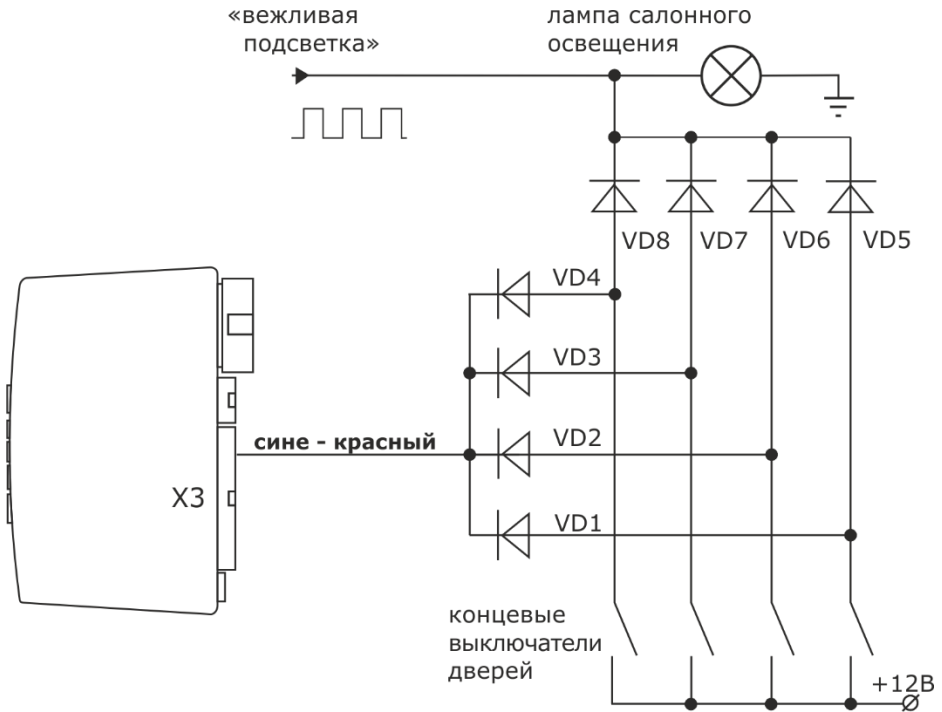

Серо-черный провод — универсальный вход контроля работы двигателя. Режим данного входа программируется функцией F2.11 (См. стр. 48).

- F2.11-1 «Контроль напряжения бортовой сети». Подключение провода в этом случае не требуется, провод необходимо изолировать. Датчик напряжения встроен в систему и определяет факт работы двигателя по помехам в бортовой сети автомобиля, вызванным работой системы зажигания. Не подходит для автомобилей с высоким уровнем фильтрации помех в бортовой сети.

- F2.11-2 «По сигналу генератора (+)». Провод подключается к выходу генератора, соединенному, например, с лампой «заряд аккумулятора» на приборной панели. При работе генератора на этом проводе должен присутствовать потенциал +12 В.
- F2.11-3 «По сигналу генератора (-)». Провод подключается к выходу генератора, соединенному, например, с лампой «заряд аккумулятора» на приборной панели. При работе генератора на этом проводе должен появляться потенциал «масса».
- F2.11-4 «По сигналу тахометра». Провод подключается к цепи, в которой присутствует импульсный сигнал, частота которого пропорциональна количеству оборотов двигателя. Рекомендуется использовать сигнал тахометра, присутствующий на одном из контактов разъема диагностики или на приборной панели. Данный способ контроля позволяет наиболее точно определить факт работы двигателя и выключать стартер до окончания времени работы стартера, определяемого функцией F2.9 (См. стр. 48).

Оранжево-белый провод — вход датчика багажника. Подключите провод к датчику открывания багажника. При открывании багажника на этом входе должен появляться потенциал «масса»

Черный провод – общий провод центрального блока ("масса"). Соедините этот провод с шасси автомобиля. Не соединяйте этот провод через заземляющие провода штатной проводки автомобиля.

Зелено-черный провод – выход для управления световыми сигналами. Подключите к указателям поворотов или габаритным огням с одной стороны автомобиля.

Зелено-желтый провод – выходы для управления световыми сигналами. Подключите к указателям поворотов или габаритным огням с другой стороны автомобиля.

Черно-белый провод – выход состояния сигнализации. На этом выходе появляется потенциал «масса»:

- в режиме охраны (запуск двигателя не меняет состояние)
- в режиме иммобилайзера
- в режиме Anti-carjack

Серый провод – выход на звуковой излучатель (клаксон, сирена). На этом выходе формируются импульсы положительной полярности различной длительности.

- При использовании сирены, соедините этот провод с красным проводом сирены. Черный провод сирены соедините с "массой".
- При использовании автомобильного клаксона необходимо использовать дополнительное реле.

Желто-белый провод – выход управления дополнительным каналом №3. Сигнал на выходе канала появляется при двойном нажатии кнопки , первое нажатие длительно (до звукового сигнала) и затем, ещё раз коротко. Режим работы выхода программируется и определяется установкой функции F1.15:

- F1.15-1 «Импульс длительностью 0,8 сек». Датчик удара и дополнительные датчики в режиме охраны отключаются.
- F1.15-2 «Импульс длительностью 1-60 сек». Датчик удара и дополнительные датчики в режиме охраны отключаются.
- F1.15-3 «Импульс длительностью 1-60 сек». Датчик удара и дополнительные датчики в режиме охраны не отключаются.
- F1.15-4 "Защелка" – сигнал появляется на выходе после нажатия кнопок и сохраняется до следующего нажатия кнопок. Датчик удара и дополнительные датчики в режиме охраны не отключаются.

Желто-черный провод – выход управления дополнительным каналом №1.

Сигнал появляется на выходе при последовательном нажатии кнопки * длительно (до звукового сигнала) и кнопки 🔒 коротко. Режим работы выхода программируется и определяется установкой функции F1.13 (См. стр. 44):

- F1.13-1 «Импульс длительностью 0.7 сек». Рекомендуется использовать для дистанционного отпирания багажника. Ниже приведена типовая схема подключения канала:

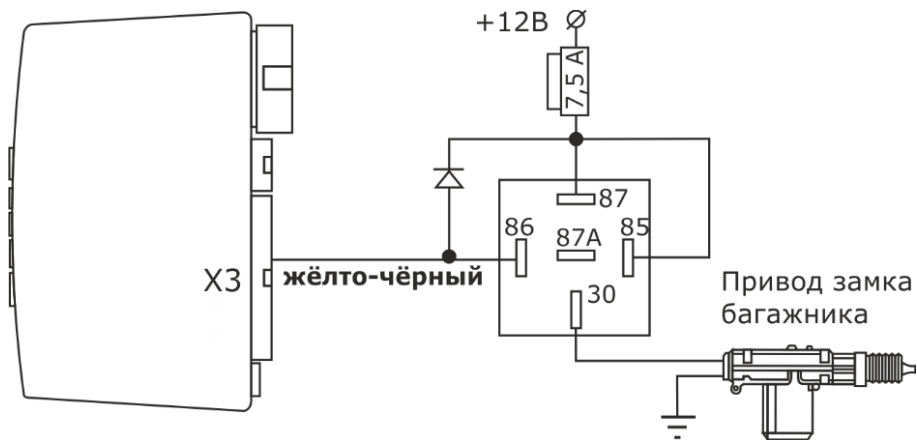

Если сигнализация находится в режиме охраны, то зона багажника, датчик удара и дополнительный датчик будут отключены. Через 5 сек. после закрывания багажника они будут снова взяты под охрану.

- F1.13-2 «Импульс длительностью 1-60 сек». Датчик удара и дополнительные датчики в режиме охраны отключаются.
- F1.13-3 «Импульс длительностью 1-60 сек». Датчик удара и дополнительные датчики в режиме охраны не отключаются.
- F1.13-4 "Защелка". Сигнал появляется на выходе после нажатия кнопок и сохраняется до следующего нажатия кнопок. Датчик удара и дополнительные датчики в режиме охраны не отключаются

Оранжево-фиолетовый провод — вход контроля тормоза. Пропадание потенциала «масса» на этом проводе в режиме охраны вызывает срабатывание сигнализации, а в режиме запущенного дистанционно или автоматически двигателя - остановку двигателя.
 На автомобиле с автоматической трансмиссией данный вход необходимо подключить к педали тормоза. См. рисунок ниже.



На автомобиле с ручной трансмиссией его необходимо подключить к стояночному тормозу, установив диод в разрыв штатного провода стояночного тормоза. См. рисунок ниже.

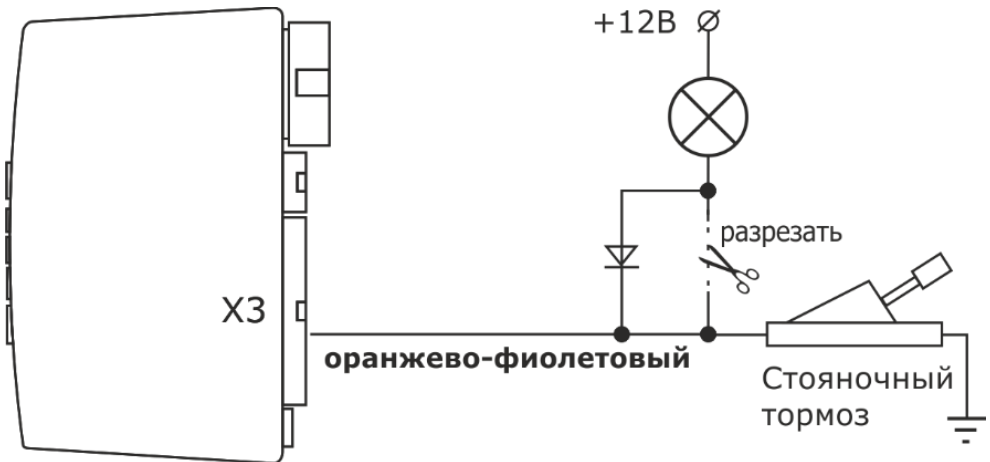

Сине-черный провод — вход датчиков дверей отрицательной полярности. При открывании дверей на этом входе должна появляться "масса". Подключите провод к датчикам дверей (обычно связан с лампой салонного освещения). В некоторых автомобилях непосредственное подключение этого входа невозможно и требуется дополнительная развязка диодами. Типовая схема такой развязки приведена на рисунке ниже.

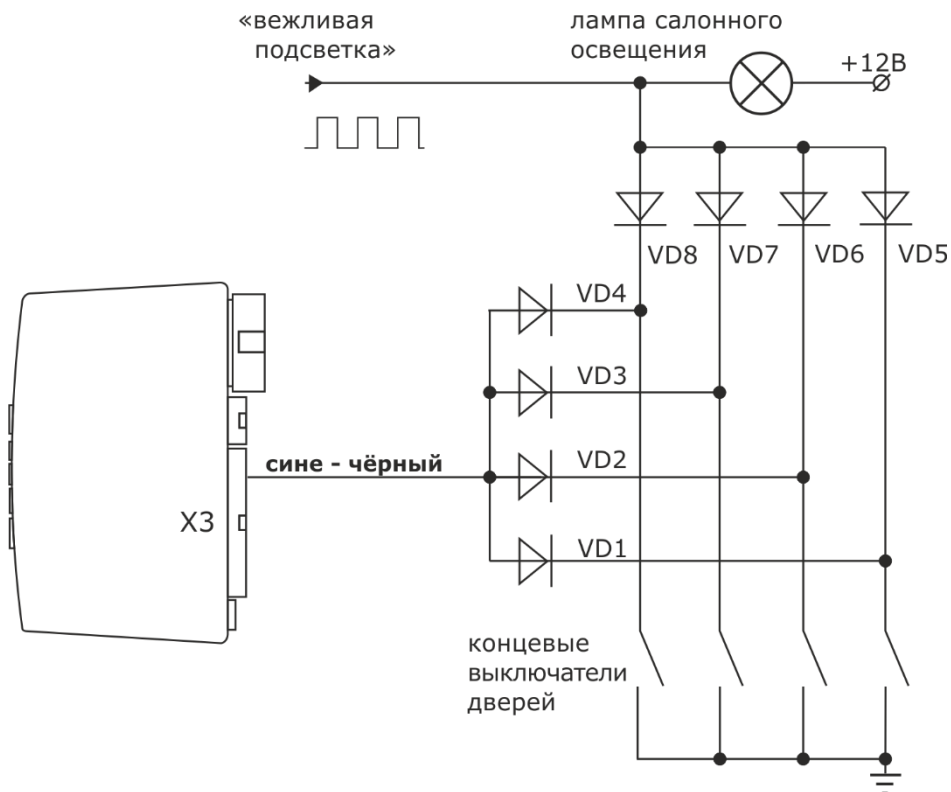

Диоды VD1–VD4 типа 1N4007. Тип диодов VD5–VD8 определяется током потребления ламп салонного освещения.

Оранжево-серый провод — вход датчика капота и датчика температуры. Подключите данный провод к концевому выключателю или к цепи в которой появляется потенциал "масса" при открывании капота. Если штатный выключатель отсутствует, необходимо установить выключатель, входящий в комплект сигнализации. Подключение датчика капота обязательно для обеспечения безопасности запуска двигателя: при открывании капота запуск запрещен.

Примечание. Подключите к оранжево-серому проводу один из выводов датчика температуры двигателя. Второй вывод датчика подсоедините к "массе".

Разъёмы X4 и X5: Дополнительного и датчика датчика удара

черные, 4 контакта

4 3 2 1

Вид со стороны проводов

№ конт.	Цвет провода	Назначение цепи
1	Красный	Питание датчика, + 12 В
2	Черный	Питание датчика, «масса»
3	Синий	Вход «-» 1-й уровень
4	Белый	Вход «-» 2-й уровень

К разъему X4 могут быть могут быть подключены, приобретенные дополнительно датчики, например, микроволновый датчик, датчик наклона, датчик перемещения и другие. Программа системы позволяет использовать одноуровневые и двухуровневые датчики. Выберете необходимый режим работы и запрограммируйте функцию F1.4 в соответствии с выбранным подключением.

К разъему X5 подключается двухуровневый датчик удара, входящий в комплект сигнализации.

РАЗЪЕМ X6: Интерфейс внешнего GSM модуля

синий, 3 контакта

3 2 1

Вид со стороны проводов

№ конт.	Цвет провода	Назначение цепи
1	Черный	Вход
2	Черный	«Масса»
3	Черный	Выход

К разъему может быть подключен дополнительно приобретенный совместимый GSM/GPS модуль для управления сигнализацией с использованием мобильного телефона. Список совместимого оборудования уточняйте у дилера.

Провод для подключения модуля входит в комплект модуля.

РАЗЪЕМ X7: Кнопка VALET

черный, 2 контакта

2 1

Вид со стороны проводов

№ конт.	Цвет провода	Назначение цепи
1	Черный	«Масса»
2	Серый	Вход

Разъем для подключения служебной кнопки (кнопка VALET)

РАЗЪЕМ X8: Светодиодный индикатор

черный, 2 контакта

2 1

Вид со стороны проводов

№ конт.	Цвет провода	Назначение цепи
1	Черный	«Масса»
2	Красный	Выход

Разъем для подключения светодиодного индикатора.

РАЗЪЕМ X9: Приемопередатчик системы

черный, 4 контакта

5 4 3 2 1

Вид со стороны проводов

Вход для подключения приемо-передающего модуля.

ОСОБЕННОСТИ УСТАНОВКИ

На автомобиль с ручной коробкой передач

При установке на автомобиль с ручной трансмиссией черная петля в разьеме X3 между контактами 4 и 9 должна быть разрезана. После разрезания петли или, наоборот, замыкания, необходимо выключить и включить питание системы.

На автомобиль с дизельным двигателем

При установке сигнализации на автомобиль с дизельным двигателем перед первым включением стартера может потребоваться больше времени для прогрева калильных свечей. Этот параметр задается программной функцией F2.10 (См. стр. 48). По умолчанию установлено значение 2 секунды, рекомендуемое для бензиновых двигателей. Для дизельных двигателей это значение можно изменить на 4, 6 или 10 секунд.

Примечание: задержка для 2-ой, 3-ей и 4-ой попыток запуска фиксирована и всегда равна 1.5 сек.

На автомобиль с кнопкой START/STOP

При установке на автомобиль с кнопкой «START/STOP» сигнализация должна имитировать нажатие педали тормоза и кнопки «START/STOP». Для этого необходимо учесть следующие особенности подключения разъёма X1:

Желтый провод разъема X1 — подключите через диод к цепи зажигания автомобиля

Зеленый провод разъема X1 — оставьте не подключенным.

Синий провод разъема X1 — подключите к педали тормоза и запрограммируйте функцию F2.8-3 (См. стр. 48).

Черно-желтый (толстый) провод разъема X1 — подключите к цепям кнопки запуска (при необходимости изменения полярности используйте дополнительное реле, см. рисунок ниже).

Черно-желтый (тонкий) провод разъема №1 — не подключать.

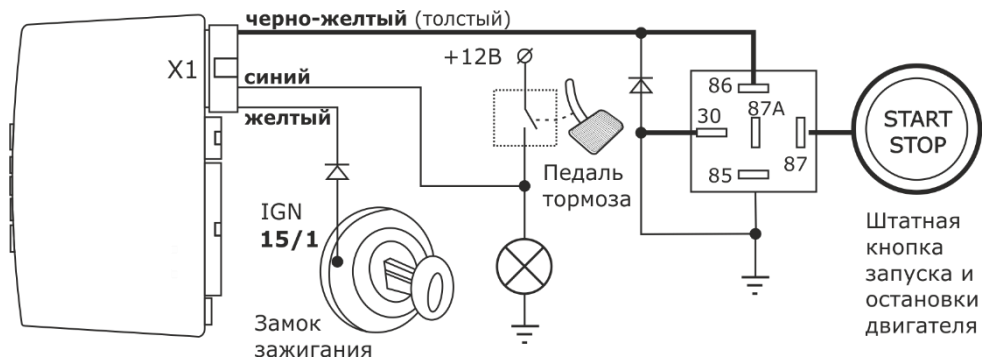

ПРОГРАММИРОВАНИЕ РЕЖИМОВ РАБОТЫ СИГНАЛИЗАЦИИ

Программируемые функции представлены в табличной форме (Таблица 1, См. стр. 44), где строки — это программируемые функции, а столбцы значения этих функций. Сокращение функция F1.12-3 – означает: таблица 1, строка 12, столбец 3. Заводские установки выделены **жирным курсивом**. Изменение установленных значений производится в режиме программирования.











Режим программирования функций сигнализации

Включите режим программирования. Для этого:

1. Нажмите кнопку VALET 5 раз. При каждом нажатии кнопки следует вспышка светодиодного индикатора.
2. Включите зажигание. Последует пять сигналов сирены и пять вспышек светодиодного индикатора.
3. Нажмите кнопку VALET соответствующее порядковому номеру выбранной функции число раз. Выбор функции будет подтвержден:
 - Соответствующими звуковыми сигналами, например, при выборе функции F1.7 прозвучат один длинный и два коротких сигнала сирены
 - Дисплей брелка в течение нескольких секунд будет отображать номер выбранной функции и её текущее состояние. Например, для функции F1.7 и значения по умолчанию, равного 4 дисплей отобразит: **07-4**
4. Для изменения значения функции нажмите соответствующую кнопку брелка. Для выбора четвертого значения функции используется комбинация последовательных нажатий на кнопку брелка, сначала продолжительное потом короткое. Система подтвердит выбранное значение функции соответствующим количеством сигналов сирены и вспышек светодиодного индикатора. На дисплее брелка отобразится номер и новое значение функции, например, для функции **F1.7=1**
5. Для перехода к следующей функции нажмите кнопку VALET необходимое число раз учитывая номер текущей функции. Например, для перехода к функции F1.12 после функции F1.7 нажмите кнопку VALET 5 раз.
6. При достижении функции F1.15 и нажатии на кнопку VALET один раз система вернется к первой функции.
7. Для выхода из режима программирования включите зажигание или не производите никаких действий в течение примерно 10 секунд. Система выключит режим программирования функций и последуют 5 вспышек световых сигналов.

Таблица 1

1 сек	1 сек	1 сек	>2 сек 1 сек
F1.1 Длительность импульсов управления работой приводов дверных замков			
<i>Подтверждение выбора функции сигналами sireны: 1 короткий</i>			
ЗАПИРАНИЕ - 0,7 СЕК ОТПИРАНИЕ - 0,7 СЕК	ЗАПИРАНИЕ - 3,5 СЕК ОТПИРАНИЕ - 3,5 СЕК	ЗАПИРАНИЕ - 0,7 СЕК ОТПИРАНИЕ - 2 по 0,7 СЕК	ЗАПИРАНИЕ - 30 СЕК ОТПИРАНИЕ - 0,7 СЕК
F1.2 Автоматическое запираение / отпирание дверей (безопасная езда)			
<i>Подтверждение выбора функции сигналами sireны: 2 коротких</i>			
ПЕДАЛЬ ТОРМОЗА / ВЫКЛ. ЗАЖИГАНИЯ	ВКЛ. ЗАЖИГАНИЯ / ВЫКЛ. ЗАЖИГАНИЯ	ОТКЛЮЧЕНО / ВЫКЛ. ЗАЖИГАНИЯ	ОТКЛЮЧЕНО / ОТКЛЮЧЕНО
F1.3 Задержка включения охраны дверей на время работы салонного освещения			
<i>Подтверждение выбора функции сигналами sireны: 3 коротких</i>			
60 СЕК	5 СЕК	30 СЕК	45 СЕК
F1.4 Автоматическое включение режима охраны / тип дополнительного датчика			
<i>Подтверждение выбора функции сигналами sireны: 4 коротких</i>			
С ЗАПИРАНИЕМ ЗАМКОВ / ДВУХУРОВНЕВЫЙ	С ЗАПИРАНИЕМ ЗАМКОВ / ДВА ОДНОУРОВНЕВЫХ	БЕЗ ЗАПИРАНИЯ ЗАМКОВ / ДВУХУРОВНЕВЫЙ	БЕЗ ЗАПИРАНИЯ ЗАМКОВ / ДВА ОДНОУРОВНЕВЫХ
F1.5 Автовозврат в режим охраны			
<i>Подтверждение выбора функции сигналами sireны: 1 длинный</i>			
С ЗАПИРАНИЕМ ЗАМКОВ	БЕЗ ЗАПИРАНИЯ ЗАМКОВ	ВЫКЛЮЧЕН	ВЫКЛЮЧЕН
F1.6 Режим работы выхода на сирену: характер / длительность			
<i>Подтверждение выбора функции сигналами sireны: 1 длинный + 1 короткий</i>			
НЕПРЕРЫВНЫЙ / 100 МС	НЕПРЕРЫВНЫЙ / 50 МС	ПРЕРЫВИСТЫЙ / 50 МС	ПРЕРЫВИСТЫЙ / 20 МС
F1.7 Индикация незакрытых дверей световыми сигналами автомобиля			
<i>Подтверждение выбора функции сигналами sireны: 1 длинный + 2 коротких</i>			
10 СЕК	20 СЕК	30 СЕК	ВЫКЛЮЧЕНА
F1.8 Режим anti-carjack: состояние / блокировка двигателя			
<i>Подтверждение выбора функции сигналами sireны: 1 длинный + 3 коротких</i>			
ВКЛЮЧЕН / ПРИ НАЖАТИИ НА ПЕДАЛЬ ТОРМОЗА	ВКЛЮЧЕН / ПРИ ВКЛЮЧЕНИИ ТРЕВОГИ	ВЫКЛЮЧЕН	ВЫКЛЮЧЕН

					
1 сек	1 сек	1 сек	>2 сек		1 сек
					
F1.9 PIN код					
Подтверждение выбора функции сигналами сирены: 1 длинный + 4 коротких					
ВСЕГДА РАВЕН - 3	ОДИН ЗНАК (ПРОГРАММИРУЕТСЯ)	ДВА ЗНАКА (ПРОГРАММИРУЕТСЯ)	ТРИ ЗНАКА (ПРОГРАММИРУЕТСЯ)		
F1.10 Блокировка двигателя, контакты внешнего реле					
Подтверждение выбора функции сигналами сирены: 2 длинных					
НОРМАЛЬНО-ЗАМКНУТЫЕ	НОРМАЛЬНО-РАЗОМКНУТЫЕ	НОРМАЛЬНО-ЗАМКНУТЫЕ	НОРМАЛЬНО-РАЗОМКНУТЫЕ		
F1.11 AV – триггер (сохранение блокировки двигателя при выключении охраны)					
Подтверждение выбора функции сигналами сирены: 2 длинных + 1 коротких					
ВЫКЛЮЧЕН	ВКЛЮЧЕН	ВКЛЮЧЕН	ВКЛЮЧЕН		
F1.12 Канал 4 (синий провод)					
Подтверждение выбора функции сигналами сирены: 2 длинных + 2 коротких					
ИМПУЛЬС 1-60 СЕК. ПРИ ВЫКЛЮЧЕНИИ РЕЖИМА ОХРАНЫ, ВЫКЛЮЧЕНИИ ЗАЖИГАНИЯ И ТРЕВОГЕ	ИМПУЛЬС 1-60 СЕК. ПРИ ВЫКЛЮЧЕНИИ РЕЖИМА ОХРАНЫ, ВЫКЛЮЧЕНИИ ЗАЖИГАНИЯ И ТРЕВОГЕ	1-60 СЕК. ПРИ ВКЛЮЧЕНИИ РЕЖИМА ОХРАНЫ	1-60 СЕК. ПРИ ВКЛЮЧЕНИИ РЕЖИМА ОХРАНЫ		
F1.13 Канал №1 (черно-желтый провод)					
Подтверждение выбора функции сигналами сирены: 2 длинных + 3 коротких					
ВСЕГДА 0,8 СЕК (ОТПИРАНИЕ БАГАЖНИКА)	1-60 СЕК (ПРОГРАММИРУЕТСЯ) С ОТКЛЮЧЕНИЕМ ДАТЧИКА УДАРА	1-60 СЕК (ПРОГРАММИРУЕТСЯ)	«ЗАЩЕЛКА»		
F1.14 Канал №2 (желто-красный провод)					
Подтверждение выбора функции сигналами сирены: 2 длинных + 4 коротких					
ВСЕГДА 0,8 СЕК (ОТПИРАНИЕ ДВЕРЕЙ ПассажиРОВ)	1-60 СЕК (ПРОГРАММИРУЕТСЯ) С ОТКЛЮЧЕНИЕМ ДАТЧИКА УДАРА	1-60 СЕК (ПРОГРАММИРУЕТСЯ)	«ЗАЩЕЛКА»		
F1.15 Канал №3 (желто-белый провод)					
Подтверждение выбора функции сигналами сирены: 3 длинных					
ВСЕГДА РАВЕН 0,8 СЕК	1-60 СЕК (ПРОГРАММИРУЕТСЯ) С ОТКЛЮЧЕНИЕМ ДАТЧИКА УДАРА	1-60 СЕК (ПРОГРАММИРУЕТСЯ)	«ЗАЩЕЛКА»		

Пояснения к программируемым функциям режимов работы системы.

F1.3 Задержка включения охраны дверей на время работы салонного освещения.
Реакция системы на некоторые события, связанные с незакрытыми зонами охраны, зависит от выбранного времени задержки салонного освещения.

Реакция сигнализации	F1.3-1	F1.3-2	F1.3-3	F1.3-4
	Время задержки включения режима охраны.			
	60 сек.	отсутствует	30 сек.	45 сек.
Обход датчиков дверей на время работы салонного освещения	есть, без оповещения	есть, с оповещением	есть, без оповещения	есть, без оповещения
Оповещение об открытых дверях или не выключенном салонном освещении при включении режима охраны	нет	4 / 4	нет	нет
Сигналы оповещения об открытых дверях по окончании задержки салонного освещения: сирена / свет	4 / 4	отсутствует (зона временно отключается)	4 / 4	4 / 4
Сигналы оповещения об открытом капоте или багажнике при включении режима охраны: сирена / свет	4 / 4	4 / 4	4 / 4	4 / 4
Задержка опроса датчика удара и дополнительного датчика	30 сек	30 сек	30 сек	45 сек



F1.4 Автоматическое включение режима охраны / тип дополнительного датчика

- F1.4-1 и F1.4-3 подключен один двухуровневый датчик. При срабатывании первого уровня датчика следуют предупредительные сигналы, при срабатывании второго уровня - полный цикл тревоги.
- F1.4-2 и F1.4-4 подключены два одноуровневых датчика. При срабатывании любого из датчиков последует полный цикл тревоги.

F1.12-1, F1.12-4, F1.13-2, F1.13-3, F1.14-2, F1.14-3, F1.15-2, F1.15-3 программирование длительности сигнала от 1-60 сек (заводская установка – 20 сек.)

Пояснение на примере F1.12-1.

После выбора функции нажмите кнопку  Прозвучит мелодичный звуковой сигнал брелка.

Дисплей отобразит надпись:  -  начнется отсчет времени.

По прошествии требуемого времени повторно нажмите кнопку 

Дисплей отобразит надпись:  - -

ПРОГРАММИРОВАНИЕ ФУНКЦИЙ ЗАПУСКА ДВИГАТЕЛЯ









Программируемые функции представлены в табличной форме (Таблица 2, См. стр. 48), где строки — это программируемые функции, а столбцы значения этих функций. Сокращение функция F2.7-2 — означает: таблица 2, строка 7, столбец 2. Заводские установки выделены **жирным курсивом**. Изменение установленных значений производится в режиме программирования.

Режим программирования функций запуска

Включите режим программирования. Для этого:

1. Нажмите кнопку VALET 6 раз. При каждом нажатии кнопки светится светодиодный индикатор.
2. Включите зажигание. Последует шесть сигналов sireны и шесть вспышек светодиодного индикатора.
3. Нажмите кнопку VALET соответствующее порядковому номеру выбранной функции число раз. Выбор функции будет подтвержден:
 - Соответствующими звуковыми сигналами, например, при выборе функции F2.10 прозвучат два длинных сигнала sireны
 - Дисплей брелка в течение нескольких секунд будет отображать номер выбранной функции и её текущее состояние. Например, для функции F2.10 и значения по умолчанию, равного 1 дисплей отобразит: **10 - 1**
4. Для изменения значения функции нажмите соответствующую кнопку брелка. Для выбора четвертого значения функции используется комбинация последовательных нажатий на кнопку брелка, сначала продолжительное потом короткое. Система подтвердит выбранное значение функции соответствующим количеством сигналов sireны и вспышек светодиодного индикатора. На дисплее брелка отобразится номер и новое значение функции, например, для функции F2.10-2: **10 - 2**
5. Для перехода к следующей функции нажмите кнопку VALET необходимое число раз учитывая номер текущей функции. Например, для перехода к функции F2.12 после функции F2.7 нажмите кнопку VALET 5 раз.
6. При достижении функции F2.15 и нажатии на кнопку VALET один раз система вернётся к первой функции.

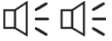
Для выхода из режима программирования включите зажигание или не производите никаких действий в течение 10 секунд. Система выключит режим программирования функций и последуют 5 вспышек световых сигналов.

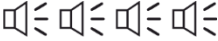
 1 сек	 1 сек	 1 сек	   >3 сек 1 сек
			
F2.1 Длительность режима «Турботаймер»			
Подтверждение выбора функции сигналами sireны: 1 короткий			
1 МИН	2 МИН	3 МИН	4 МИН
F2.2 Время прогрева двигателя после запуска системы			
Подтверждение выбора функции сигналами sireны: 2 коротких			
10 МИН	20 МИН	30 МИН	НЕ ОГРАНИЧЕННО
F2.3 Интервалы периодического запуска			
Подтверждение выбора функции сигналами sireны: 3 коротких			
2 Ч	3 Ч	4 Ч	24 Ч
F2.4 Значение температуры запуска двигателя			
Подтверждение выбора функции сигналами sireны: 4 коротких			
- 5 °С	- 10 °С	- 18 °С	- 25 °С
F2.5 Включение режима охраны при запуске двигателя			
Подтверждение выбора функции сигналами sireны: 1 длинный			
ДА	НЕТ	НЕТ	НЕТ
F2.6 Световые сигналы при автозапуске			
Подтверждение выбора функции сигналами sireны: 1 длинный+ 1 короткий			
МИГАЮТ	ГОРЯТ ПОСТОЯННО	ВЫКЛЮЧЕНЫ	ВЫКЛЮЧЕНЫ
F2.7 Запирание замков дверей после остановки двигателя (в режиме охраны)			
Подтверждение выбора функции сигналами sireны: 1 длинный + 2 коротких			
НЕТ	ДА	ДА	ДА
F2.8 Алгоритм работы выхода (синий провод) / тип автомобиля			
Подтверждение выбора функции сигналами sireны: 1 длинный + 3 коротких			
ДУБЛИРОВАНИЕ АСС / С КЛЮЧОМ	ДУБЛИРОВАНИЕ ЗАЖИГАНИЯ / С КЛЮЧОМ	ПЕДАЛЬ ТОРМОЗА / С КНОПКОЙ СТАРТ-СТОП	ИМПУЛЬС ПЕРЕД ЗАПУСКОМ /С КЛЮЧОМ
F2.9 Время работы стартера			
Подтверждение выбора функции сигналами sireны: 1 длинный + 4 коротких			
0,8 СЕК	1,2 СЕК	2,0 СЕК	3,6 СЕК
F2.10 Временная задержка между включением зажигания и стартера			
Подтверждение выбора функции сигналами sireны: 2 длинных			
БЕНЗИНОВЫЙ (4 СЕК)	ДИЗЕЛЬНЫЙ (4 СЕК)	ДИЗЕЛЬНЫЙ (6 СЕК)	ДИЗЕЛЬНЫЙ (10 СЕК)
F2.11 Контроль работы двигателя			
Подтверждение выбора функции сигналами sireны: 2 длинных + 1 короткий			
ПО НАПРЯЖЕНИЮ	ПО ГЕНЕРАТОРУ (+)	ПО ГЕНЕРАТОРУ (-)	ПО ТАХОМЕТРУ
F2.12 Поддержка зажигания при работающем двигателе			
Подтверждение выбора функции сигналами sireны: 2 длинных + 2 коротких			
АВТОМАТИЧЕСКИ ПРИ ВЫКЛЮЧЕНИИ ЗАЖИГАНИЯ	ВРУЧНУЮ ПО КОМАНДЕ БРЕЛКА	ВРУЧНУЮ ПО КОМАНДЕ БРЕЛКА	ВРУЧНУЮ ПО КОМАНДЕ БРЕЛКА

Пояснения к программируемым функциям запуска двигателя.

F2.9 Время работы стартера. Длительность работы стартера при первой попытке запуска двигателя определяется выбранным значением функции. Если запуск двигателя не произошел, то для каждой следующей попытки продолжительность работы стартера будет увеличена на 0,2 секунды. Максимальное число попыток в одном цикле запуска - четыре. Если после четырех попыток двигатель не запустится, то последуют 4 вспышки световых сигналов, брелок подаст 4 звуковых сигнала, на дисплее отобразится надпись «SP».

Для автомобилей с кнопкой START/STOP, когда выбрана функция F2.8-3 длительность импульса на кнопку запуска не зависит от F2.9 и составляет: в первой попытке - 2 сек., затем 2,2 сек, затем 2,4 сек, затем 2,6 сек.

F2.10 Временная задержка между включением зажигания и стартера.

Данная функция определяет задержку между включением зажигания и прокруткой стартера при первой попытке запуска. Задержка перед прокруткой стартера в 2^й, 3^й и 4^й попытках запуска фиксирована и составляет 1.5 сек.

F2.12 Поддержка зажигания при работающем двигателе.

Обязательным условием включения поддержки зажигания является затянутый ручной тормоз, работающий двигатель и корректное определение факта работы двигателя системой.

ВОЗВРАТ К ЗАВОДСКИМ УСТАНОВКАМ.



В системе предусмотрена возможность сброса программируемых функций сигнализации на заводские установки, отмеченные в таблице **жирным курсивом**. **Внимание!** Некоторые функции определяют характер взаимодействия системы и электрооборудования автомобиля. Сброс этих параметров при уже установленной на автомобиле сигнализации может повлечь за собой некорректную работу системы и выход оборудования из строя!

1. Для возврата функций системы (F1.1-F1.15) к заводским установкам нажмите кнопку VALET 9 раз, а функций запуска двигателя (F2.1-F2.12) – 10 раз. При каждом нажатии кнопки следует вспышка светодиодного индикатора.
2. Включите зажигание. Последует 9 (или 10) сигналов сирены и 9 (или 10) вспышек светодиодного индикатора.
3. Нажмите кнопку VALET. Последует один сигнал и одна вспышка светодиодного индикатора.
4. Нажмите кнопку  брелка. Последует один сигнал сирены и одна вспышка светодиодного индикатора, подтверждающие возврат функций к первоначальным заводским значениям.
5. Для выхода из режима возврата к заводским установкам выключите зажигание или подождите 20 сек. - последует пять вспышек световых сигналов автомобиля.

ЗАПИСЬ БРЕЛКОВ В ПАМЯТЬ СИСТЕМЫ

Память сигнализации может хранить коды четырех брелков. Сигнализация поставляется с двумя брелками, коды управления которых записаны в память системы при производстве. Если вы приобрели дополнительные брелки или хотите удалить из памяти коды утерянных, необходимо произвести процедуру записи всех имеющихся брелков, которые будут использоваться для управления системой:

- Приготовьте брелки. Убедитесь, что они работоспособны.
- Выключите режим охраны, служебный режим и зажигание, если они включены.
- Нажмите служебную кнопку 7 раз. После каждого нажатия следует вспышка светодиодного индикатора системы.
- Включите зажигание. Последует 7 сигналов сирены и 7 вспышек светодиодного индикатора.

- Нажмите одновременно и удерживайте нажатыми кнопки  и  первого брелка, пока не последует короткий сигнал сирены и вспышка светодиодного индикатора, означающие, что код брелка записан в память системы.
- Повторите процедуру со всеми остальными брелками. Успешная запись второго, третьего и четвертого брелков сопровождается двумя, тремя и четырьмя подтверждающими сигналами и вспышками светодиодного индикатора.
- Выключите зажигание или подождите 15 сек. Последуют 3 световых сигнала, и система выключит режим записи кодов брелков.

Для записи в память кодов брелка без дисплея смотрите соответствие кнопок на странице 7 настоящей инструкции.

ПРОГРАММИРОВАНИЕ ПЕРСОНАЛЬНОГО КОДА

Персональный код экстренного отключения может состоять из 1, 2 или 3-х цифр. Каждая цифра может принимать значение от "1" до "6". Заводское значение персонального кода состоит из одной цифры и равно "3".

Порядок программирования персонального кода:

1. Выберите для функции F1.9 (См. стр. 44) одно из значений F1.9-2, F1.9-3, F1.9-4.
2. Выйдите из режима программирования,
3. Нажмите кнопку  брелка. На дисплее появится пиктограмма ПИН КОД.
4. При выключенном зажигании нажмите служебную кнопку 4 раза. Каждое нажатие кнопки сопровождается свечением светодиодного индикатора.
5. Включите зажигание. Последуют 4 сигнала сирены и 4 вспышки светодиодного индикатора.
6. Нажмите служебную кнопку. Последует 1 сигнал сирены и 1 вспышка светодиодного индикатора, подтверждающие вход в режим установки первой цифры кода.
7. В течение 10 сек. введите первую цифру персонального кода в соответствии с приведенной ниже таблицей.

Ввод первой цифры будет подтвержден соответствующим количеством вспышек светодиодного индикатора и сигналов брелка и сирены. На дисплее появится надпись, отображающая первую цифру персонального кода, например, для цифры 1 это: **P 1 - -**

Если Вы выбрали 2-х или 3-х значный персональный код, выполните действия, описанные в пп.6-7 для второй и третьей цифр. После нажатия служебной кнопки последуют, соответственно, 2 или 3 вспышки светодиодного индикатора и сигнала сирены. Вводимый код будет отображаться на дисплее брелка, например, для **P 1 2 -** 12:

, а
для кода 123 : **P 1 2 3**

Для выхода из режима программирования персонального кода выключите зажигание или подождите 10 сек., пока система не выключит режим сама. Выход из режима сопровождается 5 вспышками световых сигналов автомобиля.

Цифра кода	Нажатие кнопок брелка
1	Короткое нажатие кнопки 
2	Короткое нажатие кнопки 
3	Короткое нажатие кнопки 
4	Длительное и затем короткое нажатие кнопки 
5	Длительное и затем короткое нажатие кнопки 
6	Длительное и затем короткое нажатие кнопки 

РЕКОМЕНДАЦИИ ОБЩЕГО ХАРАКТЕРА

Монтаж и настройка сигнализации требуют определенной квалификации и не может осуществляться лицами без необходимых знаний и навыков.

Ниже приведены элементарные требования, соблюдение которых необходимо:

- Перед сверлением отверстий и креплением элементов системы саморезами, убедитесь, что это не приведет к повреждению проводки и конструктивных элементов автомобиля, расположенных за местом установки.
- Не располагайте провода сигнализации вблизи от движущихся механических частей и органов управления, чтобы в процессе эксплуатации автомобиля они не мешали водителю, не перегибались и не перетирались.
- При монтаже частей сигнализации избегайте близости источников электромагнитных помех (катушки зажигания, высоковольтных проводов).
- Чтобы избежать наводок, вызывающих ложные срабатывания датчика удара, не прокладывайте в одном жгуте провода приемопередатчика сигнализации и датчика удара.
- Некачественные соединения, могут стать причиной отказа системы и возгорания.
- Для надежной работы вновь устанавливаемых концевиков капота или багажника обеспечьте зазор между их контактами не менее 3 мм при закрытом капоте или багажнике.
- Подачу электропитания осуществляйте только после монтажа всех компонентов сигнализации.
- Перед монтажом проводов удалите предохранители и установите их вновь, когда все соединения будут выполнены и система будет установлена и подключена к электрооборудованию автомобиля.

Убедитесь, что сигнализация не может запустить двигатель:

- при включенном зажигании
- при не затянутом стояночном тормозе
- при открытом капоте
- для автомобилей с ручной трансмиссией: если "программная нейтраль" не выполнена или отменена, например, после открывания двери автомобиля.

Обслуживание брелков

Брелки не требуют специального обслуживания при эксплуатации.

Для длительной и безотказной эксплуатации рекомендуется бережное обращение с брелками: не допускать падения с высоты, попадания пыли и влаги, а также следить за уровнем заряда элементов питания.

О низком заряде батарейки брелка с дисплеем свидетельствует пиктограмма .

О низком заряде батарейки брелка без дисплея свидетельствует укороченный звуковой сигнал при управлении сигнализацией.

В брелке с дисплеем используется элемент питания «AAA» напряжением 1,5 В.

В брелке без дисплея используется элемент питания «CR2032» напряжением 3,0 В. Срок службы элементов питания в брелках зависит от интенсивности использования, а также от марки и качества установленного элемента питания. Емкости элементов питания, имеющихся в продаже, могут отличаться в несколько раз. Среднее время их службы составляет: 6-9 месяцев для брелка с дисплеем, 9-12 месяцев для брелка без дисплея.

Последнюю, актуальную версию инструкции вы можете найти на странице изделия на сайте: <http://new.centurion-alarm.ru>